

# Washing Machine

# Behi

ساخت ایتالیا

BE 3508L

BE 3510D

BE 3512D

BE 3M12D



این دفتر چه راهنما را با دقت بخوانید

## لیست سرویسکاران مجاز خدمات پس از فروش لوازم خانگی Behi در سطح کشور

۲۲۳۴۸۳۰	مراغه	۵۲۳۳۸۹۲	فریدونشهر	۳۲۲۵۵۸۴	زاهدان	۳۵۲۱۳۰۸	خرم بید(صفاشهر)	۴۲۲۳۲۷۹	بروجن	۳۳۳۳۲۰۲	آباده
۳۳۵۴۳۰۷	مرودشت	۳۱۱۲۰۰۷-۸	فلادرجان	۳۲۲۱۶۴۴	زاهدان	۳۲۲۴۵۶۱	خرم آباد	۴۲۲۱۳۴۷	بندر ترکمن	۶۲۲۳۴۶۶	آبدانان
۶۲۰۸۶۰۶	مشگین دشت کرج	۲۲۴۸۷۴۰	قائم شهر	۲۲۲۸۰۰۳	زرتین شهر	۲۲۰۵۳۲۹	خرم آباد	۶۶۶۹۰۷۰	بندر عباس	۲۷۲۲۲۶۲	آران و بیدگل
۵۲۲۸۰۸۸	مشگین شهر	۲۲۴۹۶۹۵	قائم شهر	۷۲۷۵۹۲۲	زنجان	۴۲۲۳۰۶۰	خرمشهر	۵۵۶۲۴۳۴	بوشهر	۶۷۲۹۲۹۹	آزادشهر
۷۲۴۲۴۱۱	مشهد	۲۲۲۲۰۸۰	قائمیه	۲۲۲۹۱۲۷	ساری	۵۵۲۵۲۰۵	خرم دره	۶۲۲۴۶۲۰	بوکان	۵۲۲۵۹۸۴	آق قلا
۲۷۳۳۷۵۶	مشهد	۶۵۶۲۳۳۹	فروه درجزین	۳۲۴۶۰۳۸-۹	ساری	۲۶۶۴۵۰۹	خسرو شهر	۴۵۲۳۴۰۲	بویین میاندشت	۲۲۲۳۳۱۳	آمل
۲۲۲۸۹۰۰	ملایر	۲۲۲۳۱۸۳	قزوین	۲۲۷۰۵۷۰	ساری	۴۳۶۲۹۰۶	خشکبیجار	۴۲۲۲۹۰۱	بویین زهرا	۵۲۷۷۷۶۸	ایهر
۸۲۲۵۶۶۵	ملکان	۷۷۲۷۶۱۸	قم	۲۲۳۳۱۳۳	ساوه	۴۲۲۷۴۴۸	خلخال	۲۲۲۴۴۳۵	بهبهان	۳۶۸۲۴۴۲۵	اراک
۲۲۳۸۳۸۳	مهاباد	۴۴۴۳۰۰۰	کاشان	۲۶۴۸۵۰۰	سبزوار	۴۲۲۸۷۶۶	خلخال	۵۲۴۳۰۴۹	بهبهر	۲۲۴۰۷۱۲	اردبیل
۲۲۴۶۰۵۰	مهاباد	۴۲۲۶۹۲۹	کاشان	۲۲۲۸۲۴۳	سبزوار	۷۷۲۲۲۲۱	خلخال	۵۲۶۴۸۳۳	بهبهر	۷۷۱۴۷۴۸	اردبیل
۲۳۳۳۶۲۱	میاندوآب	۸۲۲۰۵۴۰	کاشمر	۴۲۲۲۷۳۹	سرابله	۲۳۳۱۲۴۶	خمین	۴۲۲۶۱۰۴	بهار	۵۲۴۵۱۱۰	اردستان
۲۲۲۲۰۲۲	میانه	۵۲۲۵۳۸۸	کبود آهنگ	۴۲۲۲۲۸۳	سرابله	۳۶۵۲۸۴۴	خمینی شهر	۸۲۲۴۴۳۴	بیله سوار	۷۲۳۱۶۱۷	اردکان
۵۲۳۰۵۵۰	مینودشت	۳۵۳۳۱۹۹	کرج	۵۲۲۶۵۰۰	سرخس	۳۶۲۹۶۶۶	خمینی شهر	۳۰۳۷۸۹۳	پاکدشت	۷۶۲۶۹۸۲	ارسنجان
۲۲۵۸۰۸۲	نابین	۴۵۱۹۰۸۳	کرج	۳۲۲۵۵۶۶	سردشت	۵۲۱۵۶۸۵	خوراسگان	۷۲۳۰۰۰۱	پارس آباد	۸۵۲۲۹۶۴	ارکواز ملکشاهی
۲۷۴۰۴۰۰	نجف آباد	۳۲۲۲۱۷۳	کردکوی	۳۲۳۸۸۸۱	سقز	۲۲۲۲۰۱۲	خوانسار	۴۶۲۳۴۹۶	پلدشت	۲۷۶۴۴۴۵	ارومیه
۲۶۲۴۱۰۶	نجف آباد	۲۵۱۵۶۷۶	کرمان	۵۲۲۲۱۷۱	سلماس	۲۳۳۶۹۵۵	خوی	۴۶۲۳۳۶۵	پلدشت	۴۲۲۳۴۳۸	ازنا
۴۲۴۴۸۴۸	نطنز	۸۲۲۲۵۰۸	کرمانشاه	۳۲۲۰۵۳۵	سمنان	۴۲۲۸۴۲۱	داران	۴۲۲۴۴۰۲	پل دختر	۰۹۱۸۸۱۶۶۶۵۲	اسد آباد
۶۲۲۳۵۵۸	نقده	۲۶۲۷۸۷۷	کلاردشت	۳۲۳۸۵۱۴	سمنان	۵۲۴۶۹۹۶	دامغان	۴۲۲۲۴۱۰	پیرانشهر	۷۲۲۷۱۶۳	اسفراین
۵۶۴۴۸۱۸	نکا	۲۶۲۲۷۳۱	کلاردشت	۳۲۲۰۷۳۶	سمیرم	۵۲۳۵۴۵۸	دامغان	۵۲۲۶۲۶۰	تاکستان	۵۲۲۱۲۱۵	اسلام آباد غرب
۳۲۲۷۴۹۶	نمین	۴۲۴۰۹۱۵	کلانله	۳۲۴۱۴۹۲	سنندج	۴۲۲۹۸۳۱	درود	۴۷۸۸۴۸۵	تبریز	۲۲۴۲۵۳۵	اسلام شهر
۲۲۴۰۹۱۶	نوشهر	۴۲۴۰۸۱۴	کلانله	۵۳۵۱۴۹۴	سوادکوه	۰۹۱۳۳۶۹۲۴۱۳	درچه	۳۸۵۰۴۱۱-۲	تبریز	۵۶۲۲۱۱۷	اشنویه
۵۲۲۳۳۵۳	نور	۴۹۲۳۱۳۱	کوثر	۳۲۲۴۴۲۰	سی سخت	۲۲۲۱۵۴۰	دزفول	۵۲۲۹۲۶۲	تکاب	۲۳۳۱۵۸۱	اصفهان
۷۲۲۶۷۹۸	نورآباد لرستان	۶۲۲۸۳۱۰	کوهدهشت	۳۳۴۸۵۷۰	شاهرود	۵۲۲۱۰۳۲	دماوند	۴۲۲۱۵۹۴	تنکابن	۶۶۳۳۱۴۰-۱	اصفهان
۳۳۳۰۳۰۰	نیشابور	۶۲۲۲۷۵۸	کوهدهشت	۵۲۲۰۸۱۰	شاهین شهر	۵۲۳۴۶۶۴	دماوند	۶۶۴۲۸۷۷۷	تهران	۷۸۲۲۴۸۲	اصفهان
۲۲۵۵۵۵۵۳	ورامین	۵۸۳۲۹۰۸	گالیکش	۴۲۲۱۰۶۲	شوط	۲۶۲۳۶۹۳	دهقان	۸۸۹۳۷۶۶	تهران	۵۲۲۷۵۴۷	الشترا
۶۴۸۴۳۳۹	ورزنه	۲۲۳۴۹۰۰	گران	۳۳۶۳۲۰۲۱	شهرری	۷۲۲۶۵۵۵	دهلران	۷۷۷۳۱۳۳۶	تهران	۲۲۲۵۷۴۳	الیگودرز
۸۳۵۱۷۴۳	همدان	۲۲۴۹۹۳۴	گران	۲۲۲۲۱۲۰	شهرضا	۴۲۲۲۷۰۷	دهق	۴۲۲۶۸۵۵	تویسرکان	۷۲۲۶۰۶۴	املش
۴۲۲۰۱۸۰	همدان	۴۲۲۵۴۹۴	گرمسار	۲۲۴۲۹۹۱	شهرضا	۵۲۴۴۴۸۶	رامسر	۳۲۲۲۶۰۶	تیران	۲۲۳۱۶۳۴	اهواز
۵۷۲۳۸۱۳۳	هرات	۶۲۴۳۶۱۱	گرمی	۲۲۴۴۲۸۱	شهرکرد	۶۲۲۱۳۶۶	رامیان	۷۲۴۲۳۵۶	جرقویه	۲۲۲۰۳۱۷	ایرانشهر
۴۸۲۲۱۷۸	هشتجین	۳۲۲۲۷۵۶	گلپایگان	۲۵۲۳۲۶۸	شهریار	۴۲۳۱۳۳۳	رباط کریم	۳۲۲۱۴۱۱	جویبار	۳۲۳۰۰۱۴	ایوانتوب
۴۲۲۲۷۲۱	هشتگرد کرج	۲۲۲۷۶۳۹	گنبد کاووس	۶۲۷۳۶۴۹	شیراز	۶۲۲۳۸۸۴	رزن	۳۳۳۱۶۸۸	چهرم	۳۳۴۳۴۰۴	ایلام
۰۹۱۷۹۴۰۳۰۵۰	یاسوج	۲۲۲۹۱۲۸	گنبد کاووس	۸۴۲۰۰۱۹	شیراز	۶۶۶۶۲۴۳	رشت	۳۳۴۰۳۳۳	چابهار	۳۳۲۴۳۴۸	ایلخچی
۸۲۴۶۶۰۲	یزد	۲۲۲۷۶۰۱	لاهیجان	۶۲۴۹۹۹۲	شیروان	۳۲۳۴۴۸۳	رفسنجان	۴۷۲۳۳۲۰	چادگان	۳۲۶۶۰۴۲	یابل
		۵۲۲۵۶۵۵	لردگان	۲۸۲۲۷۲۷	طارم	۶۲۴۴۷۷۹	رودسر	۳۶۲۴۱۱۰	چرام	۵۲۳۸۴۴۸	بابلسر
		۳۲۲۶۷۰۵	ماکو	۴۶۲۷۰۵۴	عباس آباد	۶۵۲۳۰۲۴	رومشگان	۲۲۲۶۷۸۲	چالوس	۴۳۴۶۶۵۵	بادرود
		۵۲۲۴۵۲۵	مبارکه	۶۲۲۱۷۶۷	علی آباد کنول	۶۲۴۵۰۲۰	رویان	۶۲۲۶۴۶۶	چناران	۲۲۲۹۶۴۱	بجنورد
		۳۲۲۷۹۴۱	محلات	۴۶۲۲۵۲۰	عنبر آباد	۲۲۵۱۶۸۷	زابل	۴۲۲۷۳۶۳	خاف	۷۲۲۰۲۸۱	بردسکن
		۷۷۴۵۸۶۴	محمود آباد	۷۲۲۶۲۵۷	فارسان	۲۲۵۰۲۲۲	زابل	۴۲۲۴۳۹۹	خدا بنده	۵۲۲۱۴۴۹	بردسیر

دفتر مرکزی خدمات :  
۰۳۱۱-۶۲۴۴۳۰۸

مشتری گرامی

در ابتدا از اینکه یک لباسشویی ایتالیایی اصل را انتخاب کرده اید متشکریم .

این محصول در ایتالیا از با کیفیت ترین مواد و مطابق با استانداردهای ROHS و REACH و تمرکز خاص بر روی سلامت انسان و محیط زیست ساخته شده است .

کیفیت و ایمنی این محصول بر اساس استانداردهای بین المللی

EN 60456:2011 , EN 60335:2009 , EN 62233:2010 , EN 61770:2009 , EN ISO 3741:2010

کنترل می شود .

این دفترچه شامل دستوراتی برای استفاده ، تعمیرات و گارانتی می باشد .

قبل از استفاده از ماشین لباسشویی، با دقت آن را بخوانید تا با رعایت دستورالعمل ها از آسیب رساندن به خودتان و لباسشویی جلوگیری کنید .

۵	..... دستورالعملهای ایمنی
۷	..... توضیحاتی در مورد ماشین
۸	..... نصب
۸	..... در آوردن پیچ های حمل و نقل
۸	..... قراردادن لباسشویی
۹	..... نصب لباسشویی
۹	..... اتصال به آب
۱۰	..... اتصال به فاضلاب
۱۰	..... اتصال به برق
۱۲	..... صفحه کنترل
۱۲	..... شرح عملکردها
۱۲	..... کلید انتخاب برنامه
۱۲	..... کلید تنظیم دما
۱۲	..... کاهش سرعت چرخش
۱۲	..... آبکشی اضافه / بدون آبکشی
۱۳	..... شستشو و خیساندن
۱۳	..... شروع با تاخیر وقفل کودک
۱۳	..... قفل درب
۱۳	..... اولین استفاده
۱۴	..... مشخصات و مدت زمان برنامه های شستشو
۱۶	..... علائم مربوط به البسه
۱۷	..... توصیه هایی برای شستشو
۲۱	..... نگهداری
۲۱	..... بدنه
۲۱	..... جا پودری
۲۱	..... تمیز کردن فیلتر پمپ تخلیه
۲۲	..... رفع عیب

این ماشین لباسشویی براساس استانداردهای ایمنی روز ساخته شده ، ولی در صورت استفاده نادرست باعث آسیب به شما و اموالتان خواهد شد قبل از اولین استفاده این دفترچه را به دقت بخوانید، این دفترچه حاوی نکات مهمی در مورد استفاده، تعمیر و ایمنی دستگاه می باشد بدین صورت از آسیب به خود و لباسشویی ایمن می مانید، در نگهداری این دفترچه دقت کنید .

### موارد استفاده

این لباسشویی برای استفاده خانگی و شستشوی لباسهایی که قابل شستشو در آب باشد طراحی شده است هر نوع استفاده دیگر از این لباسشویی خطرناک و دستگاه را از شمول گارانتی خارج می سازد .

استفاده اشخاص ناتوان ذهنی، جسمی و کودکان از این دستگاه غیر مجاز می باشد .  
زمانی که ماشین لباسشویی در دمای بالا شستشو کرده باشد به علت اینکه شیشه درب آن خیلی داغ می باشد کودکان را از آن دور نگه دارید .

### ایمنی فنی

- قبل از اتصال دستگاه به برق اطلاعات فنی روی لباسشویی را در مورد ولتاژ، فرکانس و ... با خروجی برق خود چک کنید .
- این دستگاه فقط در صورتی گارانتی می باشد که برق شما حتما دارای سیستم ارت باشد. این یک اصل اساسی جهت ایمنی شماست .
- هر گونه تعمیر بر روی دستگاه باید توسط سرویسکار مجاز بهی صورت گیرد و در غیر اینصورت گارانتی شما باطل می شود .
- در زمان خرابی یا تمیز کردن دستگاه باید برق دستگاه را قطع کنید .

این دستگاه را در جای خیلی سرد نصب نکنید ، یخ زدگی باعث شکستگی اجزا و کارکرد نادرست قسمت‌های الکتریکی می شود .  
قبل از نصب دستگاه برای اولین بار پیچهای حمل و نقل پشت دستگاه را باز کنید در غیر اینصورت لباسشویی آسیب جدی می بیند  
زمانی که برای مدتی از ماشین استفاده نمی کنید دوشاخ برق آن را درآورید و شیر آب را ببندید .

### خطر بیرون ریختن آب

زمانی که شلنگ تخلیه را داخل سینک ظرفشویی می گذارید مطمئن شوید که لوله سر جایش محکم است در غیر اینصورت با تکانهای فشار آب  
در زمان تخلیه شلنگ به پایین می افتد .

مراقب باشید در زمان شستشو اشیا خارجی از قبیل گیره ،سکه، سوزن و ... را لباسها خارج کنید در غیر اینصورت لباسشویی آسیب می بیند .

### خطر آتش سوزی

هرگز در ماشین لباسشویی از شوینده هایی که دارای بنزین تریکلرو اتیلن استفاده نکنید آنها به قسمت‌های پلاستیکی دستگاه آسیب می رساند  
و باعث آتش سوزی می شود .

**توجه :**

بهی هیچگونه مسئولیتی در قبال خسارتی که ناشی از عدم رعایت موارد ذکر شده باشد ندارد .

این لباسشویی کلیه انتظارات شما از یک وسیله مدرن همراه با کاهش مصرف آب ، الکتریسته و مواد شوینده را برآورده می کند

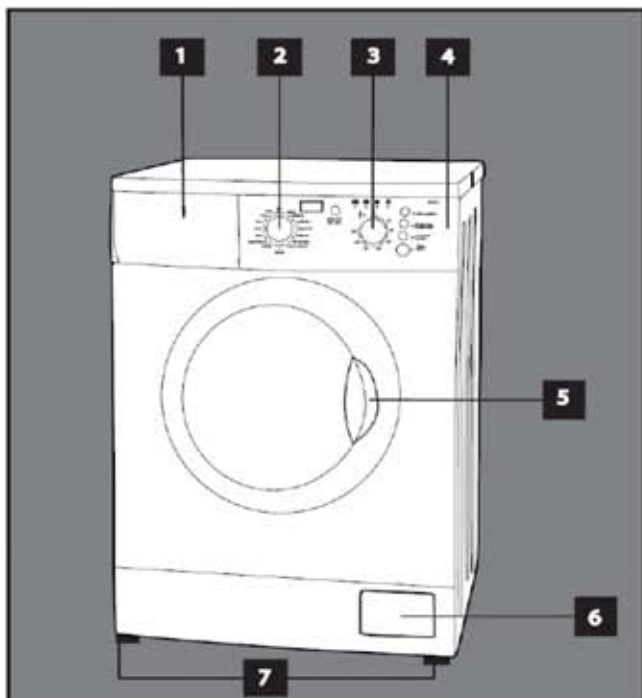

۱- جا پودری

۲- کلید چرخان انتخاب برنامه

۳- کلید تنظیم دما

۴- صفحه کنترل

۵- دسته در

۶- فیلتر پمپ

۷- پایه قابل تنظیم

### محفظه جا پودری

محفظه (۱) این قسمت جهت مواد شوینده در برنامه های شستشوی اولیه **prewash** و خیساندن **soak** بکار می رود و قبل از شروع برنامه شستشو باید پر شود .

محفظه (۲) این قسمت برای پودر و مایع لباسشویی جهت شستشوی اصلی بکار می رود و قبل از شروع برنامه باید پر شود .

محفظه (۳) این محفظه جهت افزودنیهای مایع (نرم کننده ،لباس ،آهار زدن و .... ) می شود. مطابق توصیه سازنده مراقب باشید میزان مایع از علامت استفاده **max** بالاتر نیاید این قسمت باید قبل از شروع برنامه پرشود .

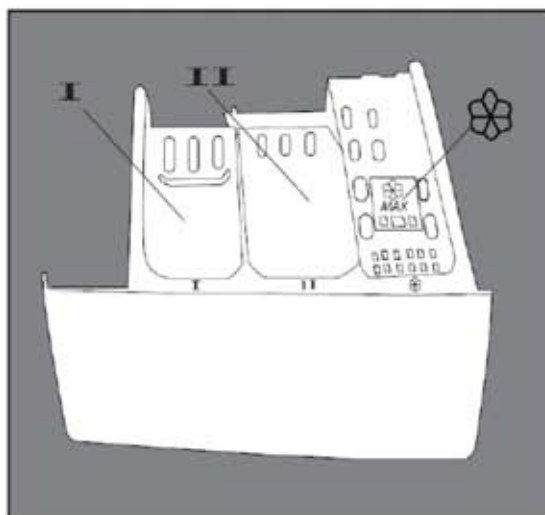

شکل ۱

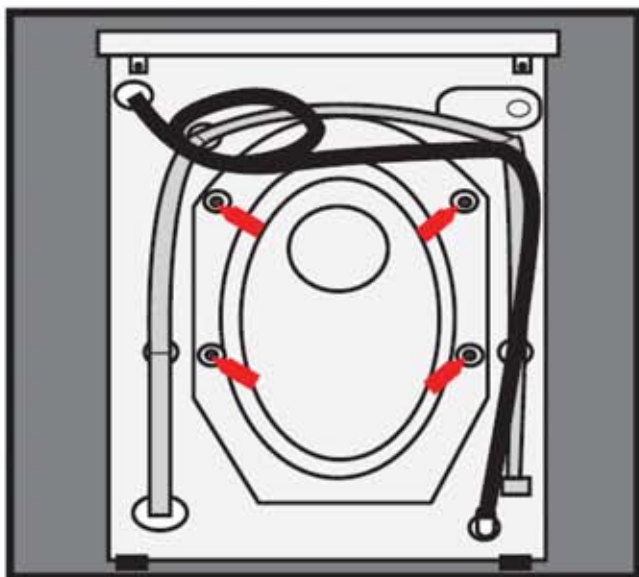

### اطلاعات عمومی

ماشین لباسشویی در مکانی که دارای شرایط زیر باشد قابل نصب است :

- از هوای بد دور باشد .
- در محیط کمتر از ۳ درجه سانتیگراد نباشد .
- کابل ها و شیلنگ های پشت دستگاه خم نشود .
- در مواقع تعمیر کابل برق به آسانی قابل دسترس نباشد .

### در آوردن پیچ های حمل و نقل

خارج نکردن پیچ ها باعث صدمات شدید به لباسشویی میشود

این لباسشویی جهت محافظت در زمان حمل و نقل توسط ۴ پیچ (شکل ۱) محکم شده است .

قبل از راه اندازی لباسشویی این پیچ ها را بوسیله آچار خارج کنید .

زمانی که پیچ ها را بازدید کردید آنها را بیرون بکشید همراه پیچ یک واشر و غلاف می باشد (شکل ۲)

مراقب باشید اگر آنها داخل لباسشویی افتاد باید درب پشت باز شود و آنها را در آورید سپس جای خالی پیچ ها را با درپوش های موجود در (شکل ۳) بپوشانید .

شکل ۲

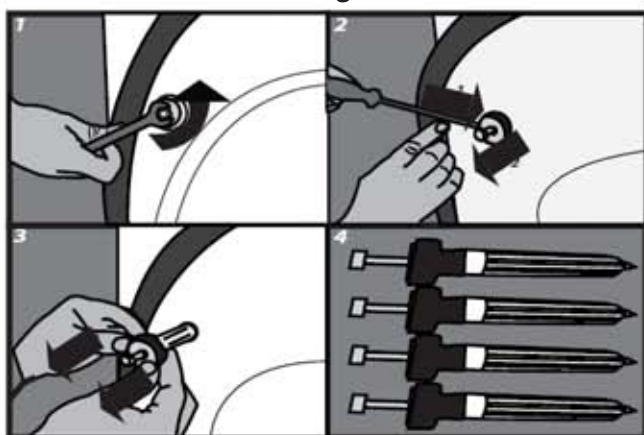

شکل ۳

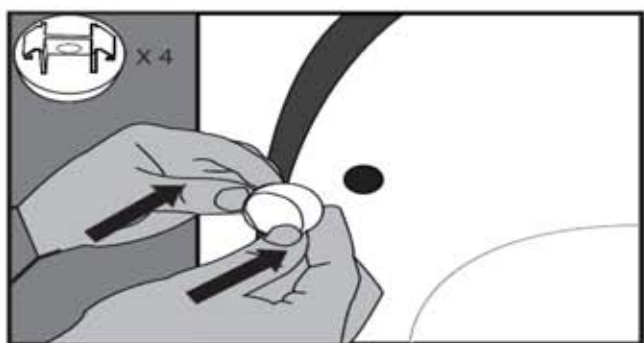

### قراردادن لباسشویی

برای اینکه لباسشویی محکم سر جایش قرار بگیرد و از لرزش هنگام شستشو و چرخش جلوگیری شود لازم است لباسشویی بر روی سطحی محکم ، صاف خشک و هم سطح با کف ساختمان قرار بگیرد همچنین برای تراز کردن لباسشویی پایه های زیر آن را مانند شکل صفحه بعد تنظیم کنید .



پس از اینکه پایه ها را تنظیم کردید برای اینکه از تغییر آن بعثت لرزش ها جلوگیری کنید بوسیله پیچی که در بالای آن قرار دارد آنرا سفت کنید

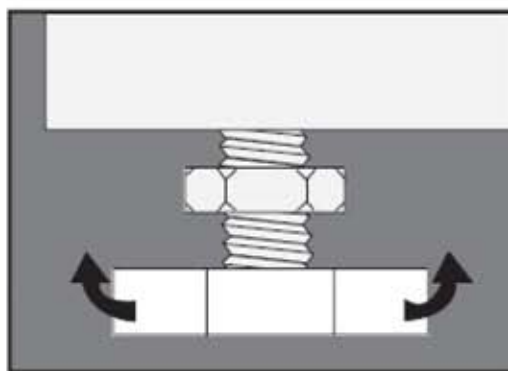
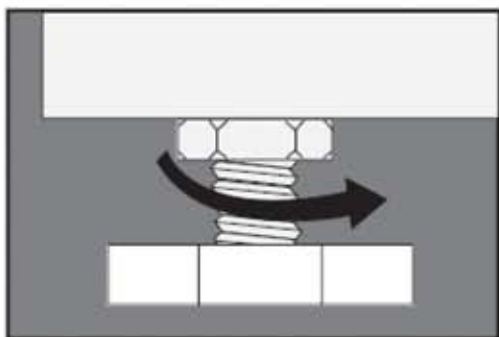

شکل زیر

از قراردادن روکش مقوا چوب و اشیا مشابه در زیر یا اطراف لباسشویی خودداری کنید چون از جریان هوا جلوگیری می کند



### نصب لباسشویی

جهت قراردادن لباسشویی داخل کابینت محفظه داخل باید حداقل ۸۵ سانتیمتر ارتفاع و ۷۶ سانتیمتر عرض داشته باشد و از دیوار تا پشت لباسشویی حداقل ۵ سانتیمتر فضا نیاز می باشد صفحه روی سقف لباسشویی را به علت خطرات جدی برق گرفتگی و ایمنی خود به هیچ وجه باز نکنید .

### اتصال به آب

شلنگ ورودی آب باید به ورودی آب سرد با دهانه ۳/۴ وصل گردد .

فقط از شلنگ خود لباسشویی استفاده کنید و از شلنگهای کهنه و متفرقه استفاده نکنید .

سر شلنگ یک عدد توری قرار دارد اگر توری گم شده بود از شلنگ استفاده نکنید .

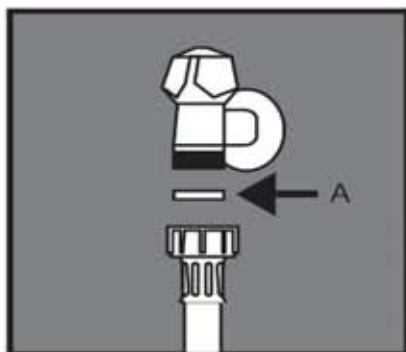

اگر شیر آب نو باشد یا برای مدت طولانی استفاده نشده باشد قبل از اینکه شلنگ را ببندید آب را برای مدتی باز بگذارید تا آب شفاف شود

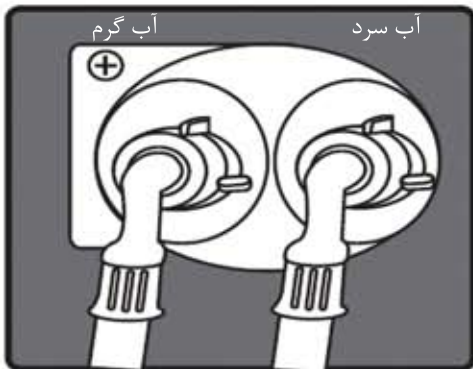

در صورتی که ماشین لباسشویی شما دارای ورودی آب گرم هم باشد مطمئن شوید که دمای آب ورودی آن بیش از ۵۵ درجه نباشد چون باعث آسیب به لباس و ماشین لباسشویی شما می شود

### اتصال به فاضلاب

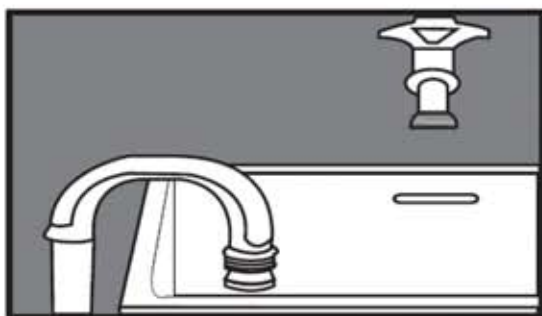

شیلنگ تخلیه به دو گونه مختلف قابل وصل می باشد :

با استفاده از آویز پلاستیکی آنرا بر روی لبه سینک ظرفشویی قرار دهید آنرا به خروجی لوله فاضلاب وصل کنید همچنین ارتفاع لوله از زمین حداقل ۶۰ سانتیمتر و حداکثر ۹۰ سانتیمتر باید باشد

شیلنگ خروجی ماشین لباسشویی باید مقداری از دهانه لوله فاضلاب کوچکتر باشد تا براحتی هوا از اطراف آن خارج شود .

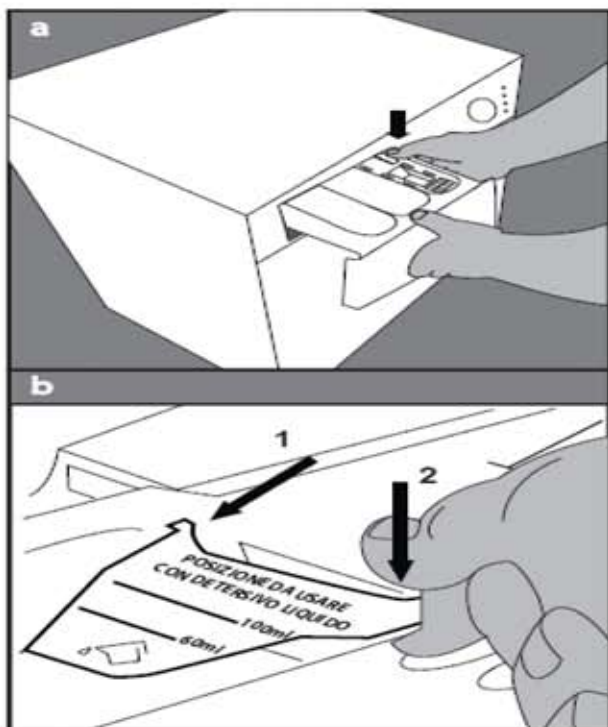

**توجه:** به شیلنگ خروجی فاضلاب شیلنگ دیگری اضافه نکنید .

### صفحه نگهدارنده مخصوص مایع لباسشویی

داخل متعلقات ماشین لباسشویی صفحه آبی رنگی که برای کنترل خروج مایع لباسشویی که داخل جا پودری ریخته می شود قرار دارد .

برای نصب این صفحه به طریق زیر عمل کنید :

جا پودری را از ماشین لباسشویی خارج کنید .

صفحه آبی رنگ را مانند شکل زیر وصل کنید .

بعد از اتصال جا پودری را داخل ماشین قرار دهید .

### اتصال به برق

این ماشین دارای کابل برق به همراه دوشاخ مجهز به ارت با برق AC 230 V 50Hz باشد .

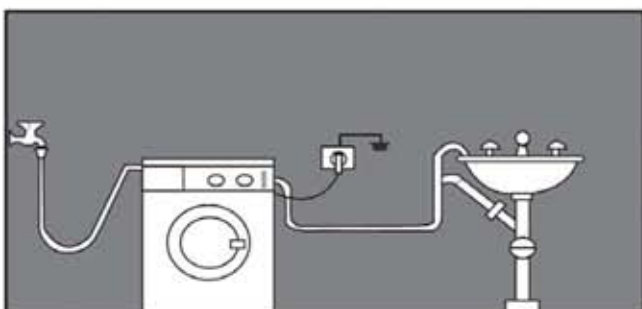

- مطمئن شوید که همیشه دوشاخ جهت خارج کردن از برق در دسترس باشد .
- سیستم برق منزل شما باید براساس استاندارد VDE 0100 باشد .
- توصیه می شود به پریز برقی که وسایل دیگری هم به آن وصل می باشد دوشاخ لباسشویی را نزنید چون باعث اضافه بار و آتش سوزی می شود .
- در صورتی که سیستم برق منزل شما دارای ارت نباشد این دستگاه از مشمول گارانتی خارج است .
- جهت اتصال به برق از آداپتور و یا سه راهی استفاده نکنید .
- در صورتی که به کابل برق دستگاه آسیبی رسید فقط توسط کارشناس متخصص باید تعویض شود .
- شرکت بهی هیچ گونه مسئولیتی در مورد خسارت ناشی از اتصال بدون ارت و بدون استانداردهای ایمنی ندارد .



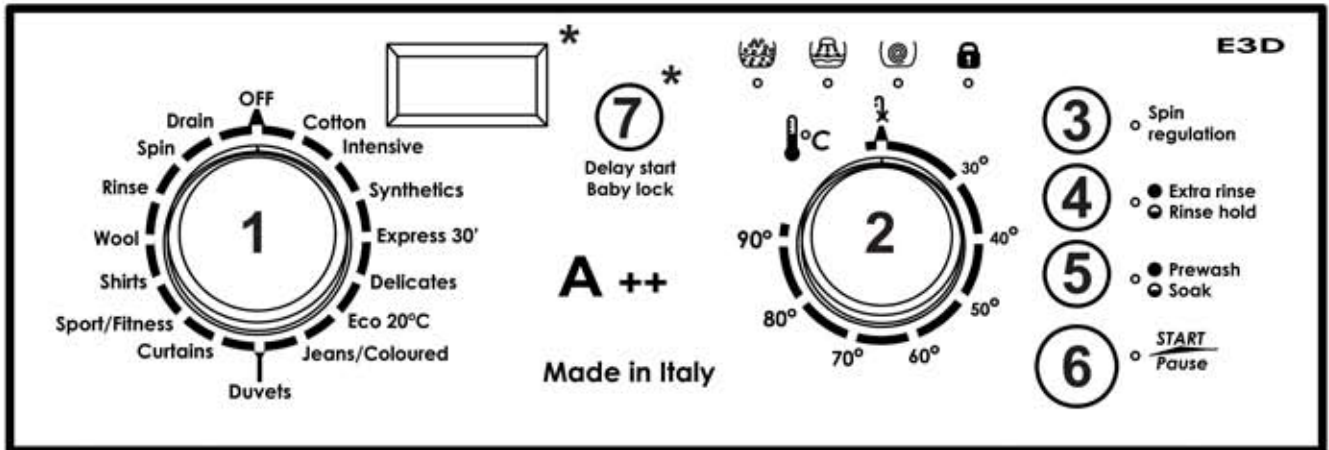

## شرح عملکردها

۱- کلید چرخان انتخاب برنامه

این کلید جهت انتخاب برنامه مورد نظر و خاموش کردن ماشین استفاده می شود و قابل چرخش درجهت عقربه های ساعت و هم بر خلاف آن برای دسترسی سریع به برنامه ها می باشد.

۲- کلید تنظیم دما :

این دکمه برای تنظیم دما می باشد برای تنظیم دمای مورد نظر باید آن را بچرخانید.

۳- کاهش سرعت چرخش / Spin Regulation

این کلید جهت کاهش سرعت چرخش استفاده می شود با هر فشار چراغ LED تغییراتی به شرح زیر می کند :

● LED کاملاً روشن است - حداکثر سرعت چرخش

◐ LED نیمه روشن است - متوسط سرعت چرخش

○ LED خاموش است - بدون چرخش

۴- آبکشی اضافه و بدون آبکشی : Extra rinse / Hold rinse

به سه صورت زیر ظاهر می شود :

این برنامه جهت انتخاب آبکشی اضافه و یا حذف آبکشی استفاده می شود که با هر فشار چراغ LED به سه صورت زیر ظاهر می شود :

● LED کاملاً روشن است - آبکشی اضافه

◐ LED نیمه روشن است - حذف آبکشی

○ LED خاموش است - عملکرد عادی

آبکشی اضافه عملکردی است جهت اضافه کردن یک آبکشی به میزان استاندارد

عملکرد ضد چروک زمانی فعال می شود که ماشین با آب داخل آن بدون تخلیه و چرخش متوقف شود برای فعال سازی تخلیه و چرخش دکمه چشمک زن

START/ POUSE را فشار دهید

## ۵ - شستشوی اولیه و خیساندن / Soak Prewash

این دکمه جهت انتخاب شستشوی اولیه و یا عملکرد خیساندن استفاده می شود با هر فشار این دکمه چراغ LED بدین صورت تغییر می کند :

● چراغ LED کاملاً روشن - شستشوی اولیه

◐ چراغ LED نیمه روشن - خیساندن

○ چراغ LED خاموش عملکرد عادی

عملکرد PREWASH یک شستشو با درجه حرارت پایین میباشد که قبل از شستشوی اصلی جهت برطرف کردن لکه ها استفاده می شود

عملکرد SOAK برای خیساندن البسه قبل از شستشوی اصلی استفاده می شود

## ۶ - کلید روشن / توقف / START/PAUSE

این دکمه برنامه انتخاب شده را فعال و یا غیر فعال می کند

## ۷ - شروع با تاخیر و قفل کودک / Delay start / Child safety

این دکمه زمانی که برنامه انتخاب شد امکان شروع به کار را با تاخیر می دهد . هنگامی که سیکل شستشو شروع شد این دکمه امکان فعال سازی قفل کودک را میدهد برای تنظیم مقدار تاخیر جهت شروع به کار ، با تکرار در فشردن این دکمه زمان مورد نظر بروی صفحه نمایش نشان داده می شود . این زمان بین ۱ تا ۲۴ ساعت می تواند باشد با فشردن دکمه START/PAUSE شمارش معکوس جهت شروع به کار آغاز میشود . برای تنظیم قفل کودک بعد از شروع به کار دکمه ۷ را فشار داده و نگه دارید تا LED قرمز شروع به چشمک زدن کند برای غیر فعال کردن آن دکمه رافشار داده و نگهدارید تا چشمک زدن LED قرمز متوقف شود .

## LED / DOOR LUCK LED / قفل در

این LED قرمز رنگ نشانگر قفل بودن درب لباسشویی می باشد که پس از خاموش شدن درب باز میشود .

## اولین استفاده

قبل از اولین استفاده لازم است که یک شستشو با ماده شوینده و بدون لباس و تنظیم شده بروی درجه ۶۰ سانتیگراد با برنامه COTTON اجرا شود . حالا ماشین آماده استفاده به صورت زیر می باشد :

لباسها را داخل ماشین بریزید .

درب را ببندید دقت کنید لباسها بین درب نمانده باشد .

انتخاب برنامه شستشو : برنامه را انتخاب کنید سرعت چرخش ، میزان دما و یا هر گزینه دیگر که مورد نظر شماست را انتخاب کنید .

دکمه START را بزنید برنامه زمانی که LED قرمز روشن شد آغاز می شود .

هرگونه تغییری بر روی دما و چرخش در خلال اجرای برنامه باید قبل از گرم شدن یا شروع به چرخش انجام گیرد همچنین بعد از شروع برنامه، برنامه های

SOAK ، EXTRA RINSE ، RINSE HOLD می تواند فعال شود .

## مشخصات و مدت زمان برنامه های شستشو















مقادیری که در زیر آمده ممکن است به علت عواملی چون فشار آب، سختی آب، درجه حرارت، نوع و مقدار لباس، نوسانات ولتاژ برق و ... تغییر کند

برنامه / درجه حرارت مجاز/ سرعت چرخش/ نوع لباس	ظرفیت شستشو برروی صفحه کنترل نشان داده شده	حداکثر ظرفیت	حداقل ظرفیت	مدت برنامه		گزینه های انتخابی
				30°C	Max °C	
۱- نخ (cotton) / تا ۹۰ درجه سانتیگراد / سرعت چرخش از صفر تا حداکثر / رومیزی ملحفه البسه نخی	5 Kg	5	2,5	۲ ساعت	۲ ساعت	شستشوی اولیه خیساندن آبکشی اضافه حذف آبکشی
	6 Kg	6	3		۲۵ دقیقه	
	7 Kg	7	3,5	۲ ساعت ۱۵ دقیقه	۲ ساعت	
	8 Kg	8	4		۴۰ دقیقه	
	9 Kg	9	4,5			
۲- پر قدرت (intensive) / تا ۹۰ درجه سانتیگراد / سرعت چرخش از صفر تا حداکثر / رومیزی ملحفه البسه نخی	5 Kg	5	2,5	۲ ساعت ۲۷ دقیقه	۲ ساعت	شستشوی اولیه خیساندن آبکشی اضافه حذف آبکشی
	6 Kg	6	3		۵۲ دقیقه	
	7 Kg	7	3,5	۲ ساعت ۴۲ دقیقه	۳ ساعت	
	8 Kg	8	4		۷ دقیقه	
	9 Kg	9	4,5			
۳- الیاف مصنوعی (synthetics) / از سرد تا ۶۰ درجه سرعت چرخش از ۰ تا ۸۰۰ الیاف مصنوعی (اکریلیک پلی استرمیکرو فیبر)	5 Kg	2,5	1,5	۱ ساعت ۳۹ دقیقه	۱ ساعت	شستشوی اولیه خیساندن آبکشی اضافه حذف آبکشی
	6 Kg	3	1,5		۵۹ دقیقه	
	7 Kg	3,5	2	۲ ساعت ۵۴ دقیقه	۲ ساعت	
	8 Kg	4	2		۱۴ دقیقه	
	9 Kg	4,5	2,5			
۴- شستشوی سریع از سرد تا ۴۰ درجه / چرخش از صفر تا حداکثر لباسهای نخی و الیاف مصنوعی	5 Kg	2,5	1,5	۳۵ دقیقه	۴۰ دقیقه	شستشوی اولیه آبکشی اضافه
	6 Kg	3	1,5		۴۵ دقیقه	
	7 Kg	3,5	2	۴۰ دقیقه		
	8 Kg	4	2			
	9 Kg	4,5	2,5			
۵- لباسهای ظریف از سرد تا ۴۰ درجه / چرخش از صفر تا ۶۰۰ / لباسهای نخی ظریف و الیاف مصنوعی	5 Kg	2	1,5	۱ ساعت ۲۷ دقیقه	۱ ساعت	شستشوی اولیه خیساندن آبکشی اضافه حذف آبکشی
	6 Kg	2,5	1,5		۳۳ دقیقه	
	7 Kg	3	2	۱ ساعت ۳۵ دقیقه	۱ ساعت	
	8 Kg	3,5	2		۴۱ دقیقه	
	9 Kg	4	2,5			
۶- اقتصادی (eco) / از سرد تا ۲۰ درجه / چرخش صفر تا حداکثر / لباسهای زیر و ابریشمی	5 Kg	0,5	-	۱ ساعت ۸ دقیقه		خیساندن آبکشی اضافه حذف آبکشی
	6 Kg	0,5	-			
	7 Kg	1	-	۱ ساعت ۱۳ دقیقه		
	8 Kg	1,5	-			
	9 Kg	2	-			

برنامه درجه حرارت مجاز سرعت چرخش نوع لباس	ظرفیت شستشو برروی صفحه کنترل نشان داده شده	حداکثر ظرفیت	حداقل ظرفیت	مدت برنامه		گزینه های انتخابی
				30°C	Max °C	
Jeans/ coloured جین و لباسهای نخي رنگي/ از سرد تا ۶۰ درجه/ سرعت چرخش: از ۰ تا ۸۰۰ دور در دقیقه	5 Kg	2	1,5	۱ ساعت ۴۰ دقیقه	۱ ساعت ۴۶ دقیقه	شستشوی اولیه خیساندن آبکشی اضافه حذف آبکشی
	6 Kg	2,5	1,5			
	7 Kg	3	2			
	8 Kg	3,5	2	۱ ساعت ۴۸ دقیقه	۱ ساعت ۵۴ دقیقه	
	9 Kg	4	2,5			
Duvets لحاف/ بالش / از سرد تا ۶۰ درجه / سرعت چرخش: از ۰ تا ۸۰۰ دور در دقیقه	5 Kg	1,5	-	۱ ساعت ۳۰ دقیقه	۱ ساعت ۴۰ دقیقه	شستشوی اولیه خیساندن آبکشی اضافه حذف آبکشی
	6 Kg	2	-			
	7 Kg	2,5	-			
	8 Kg	3	-	۱ ساعت ۳۵ دقیقه	۱ ساعت ۴۵ دقیقه	
	9 Kg	3,5	-			
Curtaines پرده های ظرفیت/ از سرد تا ۴۰ درجه/ سرعت چرخش: از ۰ تا ۶۰۰ دور در دقیقه	5 Kg	0,5	-	۱ ساعت ۶ دقیقه	۱ ساعت ۱۱ دقیقه	آبکشی اضافه حذف آبکشی
	6 Kg	0,5	-			
	7 Kg	1	-			
	8 Kg	1,5	-	۱ ساعت ۵ دقیقه		
	9 Kg	2	-			
Sport/fitness لباسهای ورزشی / از سرد تا ۴۰ درجه / سرعت چرخش: از ۰ تا ۶۰۰ دور در دقیقه	5 Kg	1	-	۱ ساعت ۱۰ دقیقه	۱ ساعت ۱۶ دقیقه	شستشوی اولیه آبکشی اضافه
	6 Kg	1,5	-			
	7 Kg	2	-			
	8 Kg	2,5	-	۱ ساعت ۱۸ دقیقه	۱ ساعت ۲۴ دقیقه	
	9 Kg	3	-			
Shirt تی شرت/ پیراهن/ از سرد تا ۶۰ درجه / سرعت چرخش: از ۰ تا ۶۰۰ دور در دقیقه	5 Kg	1	-	۱ ساعت ۱۸ دقیقه	۱ ساعت ۳۰ دقیقه	شستشوی اولیه خیساندن آبکشی اضافه حذف آبکشی
	6 Kg	1,5	-			
	7 Kg	2	-			
	8 Kg	2,5	-	۱ ساعت ۲۶ دقیقه	۱ ساعت ۳۸ دقیقه	
	9 Kg	3	-			
Wool لباسهای پشمی / از سرد تا ۴۰ درجه / سرعت چرخش: از ۰ تا ۱۰۰۰ دور در دقیقه	5 Kg	1	-	۵۶ دقیقه		آبکشی اضافه حذف آبکشی
	6 Kg	1,5	-			
	7 Kg	2	-			
	8 Kg	2,5	-	۱ ساعت ۱ دقیقه		
	9 Kg	3	-			

حوله های بزرگ حمام	1200 g
ملحفه های بزرگ	700 g
لباس کار	600 g
پیژامه	500 g
رومیزی	250 g
حوله و بالش	200 g
لباس زیر	100 g

### علائم البسه مربوط به ماشین

شستشو	خشکشویی	اتو	سفید کردن
نشان دهنده حداکثر دمای آب در زمان شستشو می باشد	حروف داخل دایره نشان دهنده حداکثر حرارت جهت خشکشویی می باشد	تعداد نقطه ، شدت حرارت اتو می باشد	نوع ماده سفید کننده
 95° شستشوی معمولی	 خشک شدن با بنزین	 حدود ۲۰۰ درجه سانتیگراد	 با هر نوع ماده سفید کننده
 60° شستشوی حساس	 خشک شدن با پر کلرید	 حدود ۱۵۰ درجه سانتیگراد	فقط سفید کننده های اکسیژنه
 40° شستشوی خیلی حساس	 شستشو در آب	 حدود ۱۱۰ درجه سانتیگراد	سفید کننده استفاده نشود
 شستشوی دستی	 خشک شویی نشود	 اتو نکشید	
 در آب نشوید			



### توصیه هایی برای شستشو



- اجازه ندهید کودکان و افراد ناتوان از ماشین لباسشویی استفاده کنند .
- اجازه ندهید کودکان با لباسشویی بازی کنند .
- مقدار لباس مناسب داخل درام بریزید .
- برای هر نوع لباسی بر اساس برچسب روی لباس نوع شستشو را انتخاب کنید .
- مطمئن شوید که هیچ نوع سکه، گیره و ... داخل جیب لباسها نباشد .
- از بکاربردن بنزین ، الکل و ... جهت شستشو در ماشین لباسشویی اکیدا خودداری فرمایید .
- البسه کوچک مانند جوراب ، کمر بند و .... را داخل کیسه های مخصوص شستشو قرار دهید .
- استفاده بیش از حد مجاز از نرم کننده به لباس آسیب می رساند .
- پس از شستشو و خاموش کردن ماشین درب را نیمه باز بگذارید تا از بوجود آمدن بوی نامطبوع جلوگیری شود .
- قبل از باز کردن در مواظب باشید آب داخل لباسشویی نباشد .
- همیشه وقتی لباسشویی را خاموش می کنید شیر آب را هم ببندید .
- وقتی برای مدت طولانی از لباسشویی استفاده نمی کنید دو شاخ آنرا از برق بکشید .

### انتخاب لباس

برای شستشوی بهتر لباسها را به گونه زیر تفکیک کنید:

- سفید
- رنگی
- الیاف مصنوعی
- الیاف ظریف
- پشمی
- لباسهای سفید اگر با لباسهای رنگی شسته شود درخشندگی خود را از دست می دهند .
- لباسهای رنگی که برای اولین بار شسته می شوند معمولا با اولین بار شستشو کم رنگ می شوند بنابراین آنها را با دیگر لباسها نشوید .
- این نکته مهم است که برای شستشو به برچسب لباس توجه فرمایید همچنین در البسه اشیا فلزی مانند سکه ، گیره ، قلاب و .... نباشد .
- قبل از شستشو به نقاط خیلی کثیف مواد شوینده خالص یا خمیری بمالید .
- از شستن فرش، لباسهای پرزدار و کرک دار با ماشین لباسشویی خودداری کنید .

زمان شستشو ممکن است اشیای مانند سوزن، دکمه، گیره و ... داخل شیارهای لاستیک بیفتند بنابراین بهتر است همیشه داخل شیارها را

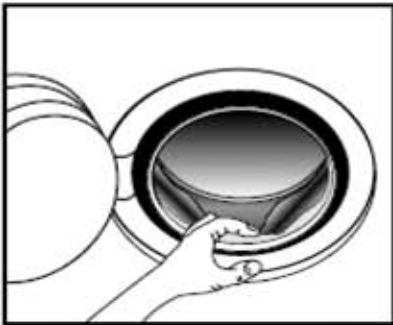

چک کنید که اشیای خارجی نمانده باشد چون باعث آسیب به لاستیک و ماشین می شود.

**بستن درب:** قبل از بستن درب مطمئن شوید که لباس لای در نماند.

### مقدار مواد شوینده و نرم کننده:

برای هر سیکل شستشو مقدار مصرف مواد شوینده بستگی به میزان کثیفی، مقدار لباسها و میزان سختی آب دارد.

در هر نوع شستشویی مواد شوینده باید در جا پودری شماره **II** ریخته شود در مواقعی که شستشوی اولیه **prewash** انتخاب شده باشد.

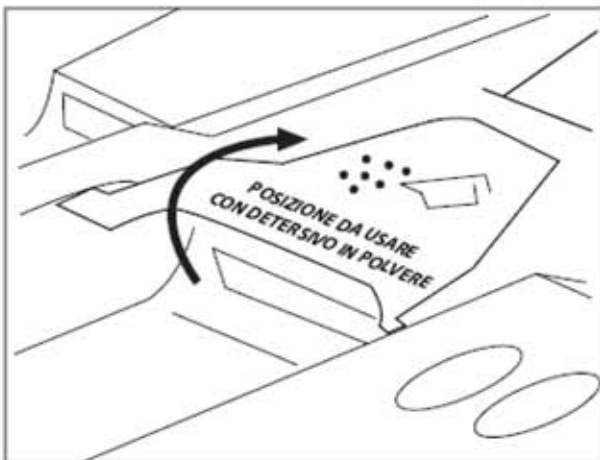

محفظه **I** جاپودری هم باید پر شود.

محفظه سمت راستی نیز برای مواد نرم کننده می باشد.

میزان مواد نباید بیش از علامت **max** بشود.

### صفحه نگهدارنده مایع شوینده:

برای ریختن مواد شوینده مایع، صفحه نگهدارنده آنرا در محفظه وسطی

قرار دهید.

**UP** - قراردادن صفحه مخصوص مایع شوینده به طرف بالا جهت استفاده

از مایع

ریختن پودر لباسشویی در محفظه شماره **II**

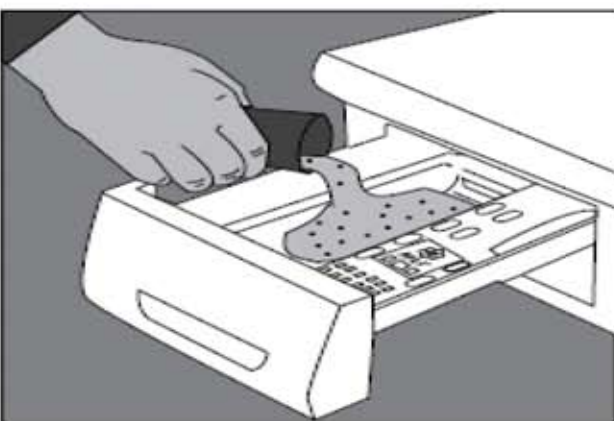

## پودر لباسشویی

پودر لباسشویی نسبت به مایع لباسشویی خشن تر و از بعضی جهات ساده تر است و از مواد قوی تری ساخته شده اند. شستشوی آنها از طریق آنزیم است که باعث شستشوی بهتر البسه می شود ولی تا حدودی به الیاف آسیب می رساند لباسی که با پودر لباسشویی شسته شده باشد به خاطر اینکه مواد بکار رفته در پودر خشک تر و خشن تر می باشد به مواد نرم کننده احتیاج پیدا می کند، همچنین آنزیم ها ممکن است باعث ایجاد آلرژی در بعضی افراد شود همچنین رسوب پودر در درام لباسشویی باعث ایجاد مشکلاتی در سیستم لباسشویی می گردد از طرفی به خاطر داشتن سدیم پر بورات استفاده از پودر باعث تمیزی بهتر لباسها می گردد.

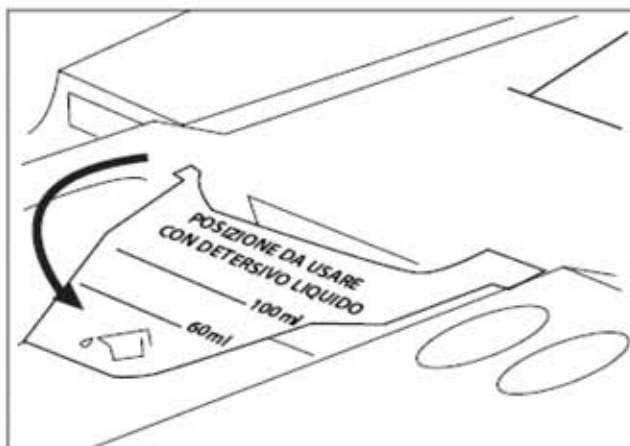

## مایع لباسشویی

مایع لباسشویی بدون شک جدید تر و دارای مواد شوینده بهتری می باشد با داشتن خاصیت قلیایی کمتر کیفیت لباسها را کمتر تحت تاثیر قرار می دهد در مقایسه با پودر لباسشویی لباسها را بدون آسیب به آنها تمیز می کند و همچنین مایع لباسشویی درون لباسشویی و سبد آن ته نشین نمی شود و کمتری به دیگ لباسشویی وارد می شود برای شستشو با آب سرد هم مناسب بوده و برای شستن لباسهای رنگی هم مناسب است چون با الیاف رنگی مخلوط نمی شود حتی باعث دوام بیشتر رنگ لباسها می گردد از مایع باید در دمای ۰ تا ۱۹۰ درجه سانتیگراد استفاده کرد میزان دما به نوع الیاف لباس بستگی دارد ( بستگی به نوع و میزان کثیفی لباس )

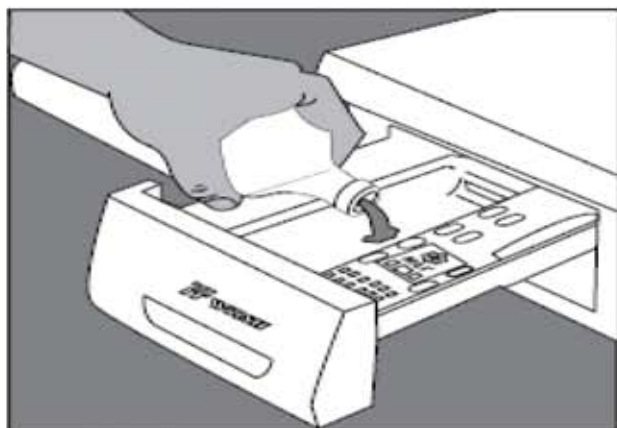

## نرم کننده :

مایع نرم کننده با متمرکز شدن در بافت‌های البسه باعث نرم شدن آنها می شود این مایع باید به مقدار کم و یا محلول در آب ۵۰ درصد استفاده شود این مایع همچنین باعث تسهیل اتو کشی البسه می شود رایحه آن به نوع اسانسی که به مواد شوینده اضافه می شود بستگی دارد و هیچ تاثیری در تمیزی لباس ندارد .

## میزان مواد شوینده :

میزان مواد شوینده به نوع آب بستگی دارد اگر آب سنگین باشد میزان مواد شوینده همانطور که در اطلاعات روی بسته بندی مواد شوینده آمده بیشتر خواهد شد به طور کلی برای لباسهای ظریف مقدار کمی مواد و برای لباسهای روزمره به میزان ۲۰ در صد از آن مقدار کمتر احتیاج خواهد بود .

## شروع برنامه :

جهت شروع برنامه شستشو دکمه انتخاب برنامه را روی برنامه دلخواه قرار دهید می توانید برای تنظیم دما از دکمه ۲ برای تنظیم سرعت از دکمه ۶ استفاده کنید یا یک یا دو عملکرد اضافی دیگر را می توانید انتخاب کنید .

## شروع شستشو :

پس از مراحل بالا با فشار دادن دکمه start/pause شستشو آغاز می شود .

## توقف شستشو :

می توان چرخه شستشو را با فشار دادن دکمه start/pause متوقف کرد، در این حالت ماشین در حالت آماده باش قرار می گیرد اگر بخواهید برنامه شستشو را تغییر دهید باید اول دکمه off را فشار دهید و بعد برنامه جدید را انتخاب کنید . در آخر چرخه شستشو LED قرمز خاموش شده و در لباسشویی قابل باز شدن می باشد .

## قرار دادن البسه درون لباسشویی :

برای شستشوی بهتر باید لباسها بصورت یکجا در لباسشویی خالی قرار گیرند کیفیت شستشو به میزان و نحوه قرار دادن البسه در لباسشویی بستگی دارد به طور کلی مقدار زیادتر از حد و کمتر از نصف ظرفیت لباسشویی باعث ایجاد صدا در ماشین می شود و همچنین کیفیت شستشو را کاهش می دهد. در این حالت جهت جلوگیری از لرزش لباسشویی حین عمل آبکشی بهتر است سرعت چرخش را کم کنیم .

## بدنه

برای تمیز کردن بدنه لباسشویی با یک کهنه نرم بدون مواد شوینده آنرا تمیز کنید .

## جاپودری

برای جلوگیری از رسوب مواد شوینده لازم است به طور مرتب جا پودری را با آب بشویید. این محفظه با فشار بر روی ناحیه ای که در شکل (۶) نشان داده شده خارج می شود.



## تمیز کردن فیلتر پمپ تخلیه

برای جلوگیری از گرفتگی سیستم تخلیه توصیه می شود به طور ماهیانه این فیلتر را تمیز کنید .

ابتدا دو شاخ برق لباسشویی را در بیاورید .

بوسیله یک سکه درب جای فیلتر را باز کنید . شکل ۸

توجه در صورتی که پمپ تخلیه گرفته باشد باقیمانده آب بیرون می ریزد . (حداکثر ۲۵ لیتر)

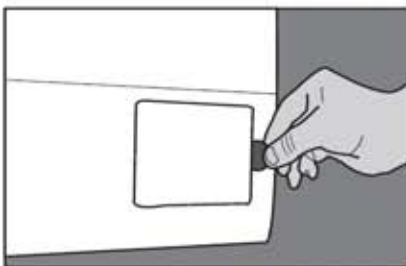

**⚠ در صورتی که قبل از این کار شستشو با آب گرم انجام شده مراقب باشید .**

شکل ۹

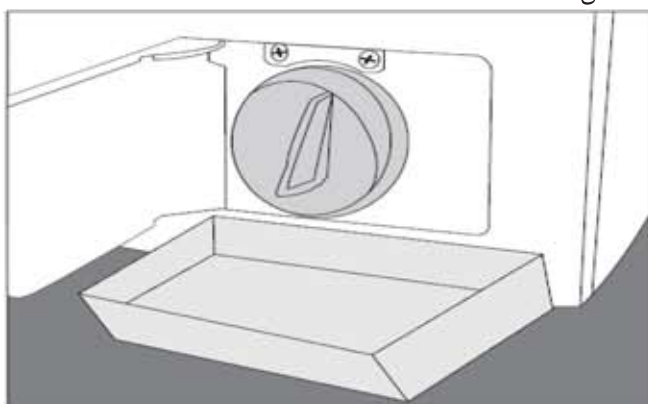

## مراحل تخلیه

یک ظرف کوچک در زیر فیلتر قرار دهید . شکل ۹

فقط با شل کردن فیلتر آب را تخلیه کنید. شکل ۱۰

وقتی که آب داخل آن کامل تخلیه شد، فیلتر را کامل باز کنید و آن را بشویید و سپس آن را در جایش بگذارید و محکم کنید .

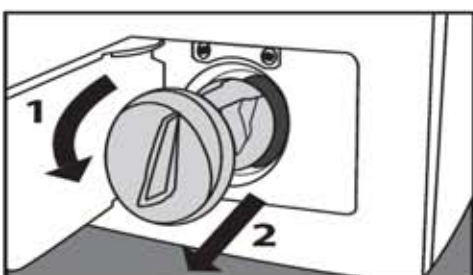

شکل ۱۰

بسیاری از ایراداتی که در استفاده روزانه برای شما اتفاق می افتد بدون اینکه احتیاج به تماس با سرویس بهی باشد توسط خودتان قابل حل می باشد  
جدول زیر بسیاری از این عیوب و روش برطرف کردن آنها را ذکر کرده است

عیوب الکتریکی باید توسط کارشناس فنی بر طرف گردد زیرا خطرات جدی سلامتی و جان شما را تهدید می کند



راه حل	LCD Alarm	LED Alarm	عیب
<ul style="list-style-type: none"> <li>مطمئن شوید دوشاخ به پریز وصل است</li> <li>مطمئن شوید در پریز، برق وجود دارد</li> <li>مطمئن شوید سوئیچ مربوط به آن قسمت وصل است</li> </ul>			ماشین لباسشویی روشن نمی شود
<ul style="list-style-type: none"> <li>مطمئن شوید که درب کاملا بسته است</li> </ul>	F1	<ul style="list-style-type: none"> <li>○</li> <li>○</li> <li>●</li> <li>●</li> </ul>	ماشین روشن می شود ولی شروع به کار نمی کند LED شماره ۱ و ۲ چشمک می زند یا روی صفحه LCD ( F1 ) نمایان می شود
<ul style="list-style-type: none"> <li>مطمئن شوید شیر آب باز است</li> <li>مطمئن شوید آب قطع نیست</li> <li>مطمئن شوید شیلنگ ورودی آب خم نشده است</li> <li>مطمئن شوید فیلتر شیر برقی بسته نشده باشد</li> </ul>	F2	<ul style="list-style-type: none"> <li>○</li> <li>●</li> <li>○</li> <li>●</li> </ul>	ماشین آب گیری نمی کند LED شماره ۱ و ۳ چشمک می زند یا روی صفحه LCD ( F2 ) نمایان می شود
<ul style="list-style-type: none"> <li>سر شیلنگ تخلیه خیلی پایین است توجه داشته باشید که سر شیلنگ باید بین ۶۰ تا ۹۰ سانتیمتر از سطح زمین باشد</li> </ul>			لباسشویی پی در پی آب گیری می کند و تخلیه می کند
<ul style="list-style-type: none"> <li>مطمئن شوید پمپ تخلیه کار می کند</li> <li>مطمئن شوید که کلید حذف آبکشی را نزده اید</li> <li>مطمئن شوید که شیلنگ تخلیه خم نشده است و قطر دهانه لوله فاضلاب بیشتر از قطر شیلنگ باشد</li> </ul>	F4	<ul style="list-style-type: none"> <li>●</li> <li>○</li> <li>○</li> <li>○</li> <li>●</li> </ul>	ماشین تخلیه نمی کند و یا نمی چرخد LED شماره ۱ و ۴ چشمک می زند یا روی صفحه LCD ( F4 ) نمایان می شود

راه حل	LCD Alarm	LED Alarm	عیب
<ul style="list-style-type: none"> <li>• مطمئن شوید led قرمز رنگ خاموش شده است .</li> <li>• مطمئن شوید لباسشویی در حالت خیساندن soak یا حذف آبکشی rinse hold نیست .</li> <li>• از کنار دسته اقدام به فشاردادن در کنید و در همان حال سعی در باز کردن آن کنید .</li> </ul>			درب لباسشویی باز نمی شود .
<ul style="list-style-type: none"> <li>• مطمئن شوید که شیلنگ ورودی و خروجی در نیامده و سالم است .</li> <li>• مواد شوینده نامرغوب و نامناسب و با بیش از حد مجاز ریخته اید .</li> </ul>			آب به زمین ریخته می شود .
<ul style="list-style-type: none"> <li>• فشار آب ورودی را کم کنید .</li> </ul>			ماشین پی در پی آبگیری می کند .
<ul style="list-style-type: none"> <li>• مطمئن شوید پیچهای حمل و نقل را در زمان نصب در آورده اید .</li> <li>• فیلتر تخلیه را چک کنید شیلنگ تخلیه را هم چک کنید که بسته نشده باشد و مطمئن شوید ماشین بدرستی تخلیه می کند .</li> <li>• مطمئن شوید که لباسها درهم پیچیده نشده باشد و مقدار لباس با سرعت گردش متناسب باشد .</li> <li>• توجه کنید که برای حجم نامتعارف لباس یا کمتر از نصف سرعت گردش ۴۰۰/۵۰۰ دور استفاده کنید .</li> <li>• مطمئن شوید که ماشین کاملا تراز است و در غیر اینصورت پایه ها را تنظیم کنید و سپس پیچهای قفل کننده آن را محکم کنید .</li> </ul>			ماشین لرزش غیر طبیعی دارد .
<ul style="list-style-type: none"> <li>• با سرویس مجاز بهی تماس بگیرید .</li> </ul>	F3	○ ● ● ○	ایراد المنت
<ul style="list-style-type: none"> <li>• با سرویس مجاز بهی تماس بگیرید .</li> </ul>	F5	● ○ ● ○	ایران موتور
<ul style="list-style-type: none"> <li>• با سرویس مجاز بهی تماس بگیرید .</li> </ul>	F6	● ○ ● ●	ایراد نرم افزار

[www.behi.it](http://www.behi.it)