

Behi[®]

BWA 61081

راهنمای استفاده از



ماشین لباس شویی

Behi[®]

از اطمینان شما برای خرید لباسشوئی «Behi» متشکریم و این انتخاب شایسته را به جنابعالی تبریک می گوئیم. ماشین لباسشوئی جدید شما از کلیه عملیات مُدرن لباسشوئی برخوردار است. در مصرف انرژی، آب و مواد شوینده منطقی است. لوازم خانگی «Behi» با محیط زیست سازگار است. برای دوری از آلوده کردن محیط زیست، برخی مواد آن قابل بازیافت و برخی دیگر قابلیت رسوب کردن یا تجزیه شدن را دارا هستند.

فهرست مطالب:

صفحه	موضوع
۳.....	مشخصات
۴.....	هشدارها
۶.....	نصب و اتصال
۱۰.....	راه اندازی
۱۷.....	نکاتی برای شستشو و صرفه جوئی در انرژی
۱۹.....	تمیز کردن و نگهداری
۲۲.....	اشکالات
۲۵.....	جداول

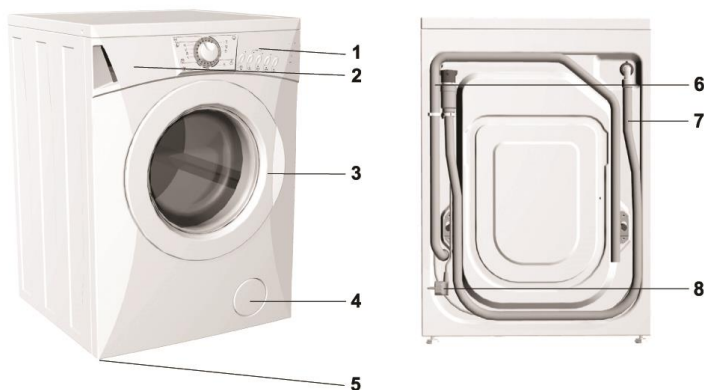

- ۵ - پایه های قابل تنظیم
- ۶ - شیلنگ خروجی آب
- ۷ - شیلنگ ورودی آب
- ۸ - کابل برق اصلی

- ۱ - پانل (قاب) جلویی
- ۲ - محل توزیع مواد شوینده
- ۳ - درب
- ۴ - درب صافی (فیلتر)

اطلاعات فنی

مدل: **BWA 61081 (Classic)**

ابعاد (پهنا × عمق × ارتفاع):

۶۰۰ × ۶۰۰ × ۸۵۰ میلیمتر

عمق با درب باز:

۱۰۶ سانتیمتر

وزن (خالص): ۹۰ کیلوگرم

ولتاژ: ۲۳۰ ولت، ۵۰ هرتز

قدرت: ۲۳۰۰ وات

حداکثر بار: ۶ کیلوگرم *

پریز برق: ۲۳۰ ولت، ۵۰ هرتز، ۱۰ آمپر

فشار آب: حداقل ۰/۰۵ (MPa) حداکثر ۰/۸ (MPa) (مگاپاسکال)

فیوز: ۱۰ آمپر

* این سایز ماشین لباسشویی با این ظرفیت در کشورهای ایران و بعضی کشورهای آفریقائی و عربی، لباسشویی ۷ کیلوگرمی نامیده می‌شود، ولی در اروپا لباسشویی ۶ کیلوگرمی خوانده می‌شود.

- قبل از اولین بار استفاده از وسیله مطمئن شوید که بست های مربوط به حمل و نقل باز شده باشد.
- سعی در بکار انداختن ماشین مانع دار ممکن است موجب خسارت غیر قابل تعمیر شود که در ضمانت سازنده نمی باشند.
- به هنگام اتصال ماشین لباسشویی به منبع آب، مواظب باشید که از شلنگ ورودی جدید و تازه و واشرهای آب بندی مناسب (که ضمیمه است) استفاده کنید.
- ماشین را در فضائی که درجه حرارت زیر صفر درجه سانتیگراد دارد قرار ندهید. زیرا قسمتهائی از ماشین ممکن است در اثر یخ زدگی دچار آسیب شود.
- ماشین لباسشویی را کاملاً در حال افقی و بر روی سطح سخت قرار دهید. از دستورالعمل برای نصب صحیح و اتصال آب و برق پیروی کنید.
- برای نصب و اتصال صحیح برق و آب از دستورالعمل استفاده کنید.
- هرگز سر شیلنگ خروجی را بداخل آب فاضلاب فرو نبرید.
- قبل از شروع کار شستشو، از بسته شدن کامل دربها مطمئن شوید.
- در خلال کار کردن ماشین، باز کردن درب ممکن نیست.
- فقط از مواد شوینده و نرم کننده های مجاز برای ماشین استفاده کنید. شرکت بهی هیچگونه مسئولیتی در قبال خسارت و بدرنگی واشرها و اجزای پلاستیکی که ناشی از استفاده نادرست از مواد سفیدکننده و یا مواد رنگ کننده باشد را نخواهد پذیرفت.
- برای زدودن رسوبات آهک، از موادی استفاده کنید که همراه با مواد ضد خوردگی باشد از راهنمائی های سازنده پیروی کنید. زدودن مواد آهکی را با چند مرتبه آبکشی تکمیل کنید تا رسوبات اسیدی در پایان کار کاملاً پاک شود.
- هرگز از مواد شوینده حاوی حلال ها استفاده نکنید، زیرا خطر ایجاد گازهای سمی وجود دارد که ممکن است به ماشین خسارت وارد کند و موجب آتش سوزی و یا انفجار شود.
- به هنگام اتمام کار عملیات شستشو شیر آب را ببندید.

- پیش از هرگونه نقل و انتقال، ماشین را با قرار دادن حداقل یک میله که آنرا در جابجائی بیحرکت می‌کند ببندید. قبل از این عمل وسیله را از برق اصلی جدا کنید!
- صفحه تنظیم همراه با اطلاعات اساسی در قسمت فوقانی ماشین قرار دارد.

قبل از اتصال وسیله؛ دستورالعمل را بدقت بخوانید. تعمیر نقص ناشی از اتصال و یا استفاده نامناسب از وسیله تحت پوشش ضمانت قرار نمی‌گیرد.



این علامت روی محصول و یا بر روی بسته بندی آن نشان دهنده آنست که این محصول نباید بعنوان ضایعات خانگی در نظر گرفته شود. بلکه باید به محل مناسب جمع آوری وسایل برای بازیافت و سائل الکتریکی و الکترونیکی تسلیم شود. با اطمینان از اینکه محصول بطور صحیح عرضه می‌شود، در جلوگیری از پیامدهای منفی بالقوه برای محیط زیست و سلامت انسان کمک خواهید کرد.

برای کسب اطلاعات مفصل‌تر درباره بازیافت این محصول، لطفاً با اداره محل شهرتان، سرویس عرضه وسایل زائد خانگی و یا با مغازه ای که از آن خرید کرده اید، تماس بگیرید.

⚠ در هنگام باز کردن، مواظب باشید با وسیله تیز به ماشین لباسشویی آسیب نرسانید.

• لوازم خانگی «Behi» با موادی سازگار با محیط زیست بسته بندی شده که بازیافت، رسوب و یا تجزیه می شود بدون اینکه هیچ اثری در محیط زیست داشته باشد. از اینرو تمام روکش ها دارای نشان مربوطه هستند.

- لوله ها را جابجا کنید.
- پیچ های A در پشت ماشین را شل کنید (شکل ۱)
- بست های B را جابجا کرده (شکل ۱) و آنها را به داخل شیار میله قفل کننده بلغزانید (شکل ۲) - بست سمت راست باید بچرخد.
- برای چرخاندن میله قفل کننده باندازه ۹۰ درجه و بیرون کشیدن آنها از بست ها استفاده کنید.
- شکافها را با تویی های پلاستیکی ضمیمه شده ببندید، بست های حمل و نقل را برای استفاده های بعدی حفظ کنید.

⚠ مواظب باشید که قبل از اولین بار استفاده از ماشین بست های حمل و نقل را برداشته باشید، در غیر اینصورت وسیله ممکن است دچار آسیب دائمی شود. در اینگونه موارد ضمانت نامه باطل می شود.

باز کردن بسته بندی

باز کردن بستهای حمل و نقل

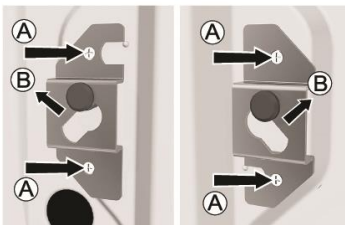

Fig. 1

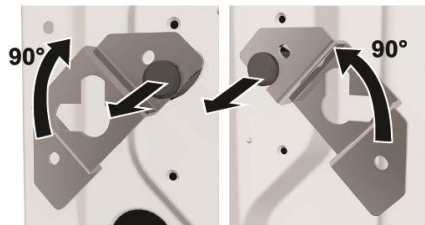

Fig. 2

- با استفاده از پایه های قابل تنظیم، ماشین را به حالت افقی تراز کنید. پایه ها به اندازه ± 1 سانتیمتر قابل تنظیم هستند.

⚠ کف زیر ماشین لباسشویی باید سطحی مستحکم، خشک و غیرآلوده باشد، در غیر اینصورت ممکن است جابجا شود.

- اگر خشک کن با همین ابعاد داشته باشید می توانید آن را بر روی ماشین لباسشویی قرار دهید.

⚠ برای اطمینان از عمل صحیح ماشین لباسشویی، فشار آب ورودی باید بین 0.05 تا 0.8 MPa باشد.

⚠ حداقل فشار آب را می توان با اندازه گیری مقدار آب برون ریز اندازه گرفت - یعنی در ظرف ۱۵ ثانیه باید ۳ لیتر آب از شیر کاملاً باز برون بریزد.

- واشر توری دار را در مهره سر شلنگ ورودی آب قرار داده و آنرا به شیر آب وصل کنید.
- برای اتصال آب گرم و سرد، شلنگی را به آب سرد و دیگر شلنگ را به شیر گرم، آنگونه که در پشت ماشین لباسشویی با حروف C و H نشان داده شده، وصل کنید. (C = سرد؛ H = گرم)

تراز کردن ماشین لباسشویی



اتصال آب ورودی



- شلنگ خروجی را به درون ظرفشویی یا وان حمام و یا مستقیماً به لوله فاضلاب دیواری وصل کنید.
(حداقل قطر لوله ۴ سانتیمتر)
- فاضلاب دیواری باید بطور صحیح وصل شود و هرچندگاهی باید تمیز شود.
- تکیه گاه شلنگ خروجی را با تکه طنابی ببندید تا از افتادن لوله روی کف زمین جلوگیری کند.
- سر شلنگ خروجی باید حداقل ۶۰ و حداکثر ۱۰۰ سانتیمتر از کف فاصله داشته باشد.

- دو شاخه برق اصلی را به پریز برق وصل کنید.
- ولتاژ لازم و اطلاعات دیگر بر روی صفحهٔ مدرج بالای درب ماشین ثبت شده است.

- ⚠ پریز برق باید همیشه در دسترس بوده و مجهز به یرت (earth) باشد. (مطابق قواعد ایمنی محل)
- ⚠ اتصال دائم باید فقط از طریق افراد مجاز (صاحب صلاحیت) انجام گیرد.
- ⚠ کابل برق اصلی آسیب دیده فقط از طریق تولیدکننده و یا افراد مجاز مربوطه قابل تعویض می باشد.
- ⚠ هرگز دوشاخه ماشین لباسشویی را به پریز ریش تراش و یا سشوار وصل نکنید.

اتصال آب خروجی



اتصال ماشین لباسشویی به برق اصلی

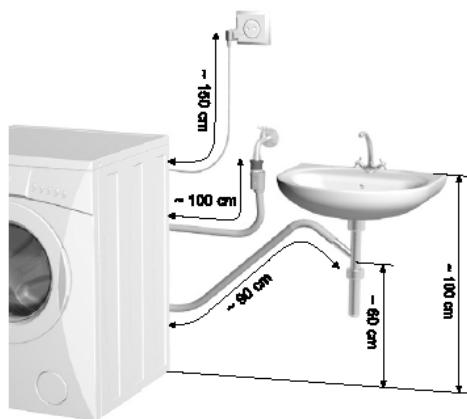
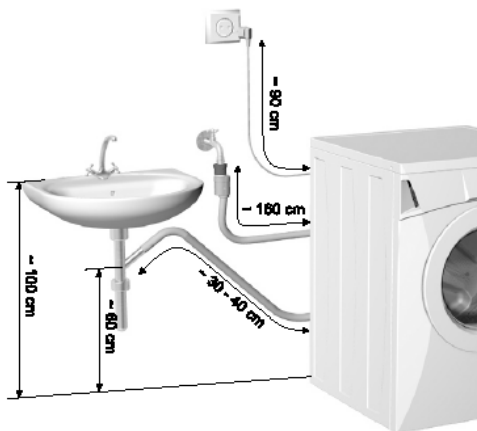

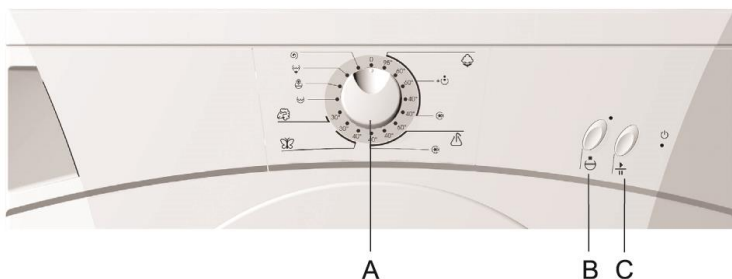

علائم هشدار دهنده LED's: قطع و وصل (نارنجی)
قطع و توقف پمپ (سبز)

A - کلید انتخاب برنامه

B - دکمه توقف پمپ

C - دکمه شروع / توقف

برنامه‌های فرعی		برنامه‌های اصلی		کلید انتخاب برنامه
آبکشی (☹)	پارچه کتان (☁)	پیش شوئی (⊙)	پارچه‌های مصنوعی (⚗)	
	برنامه کوتاه (⏪)	برنامه کوتاه (⏪)	برنامه کوتاه (⏪)	
نرم‌کنندگی (☺)	پارچه‌های ظریف (🦋)	تخلیه آب (Ⓣ)	پارچه‌های پشمی (🐑)	
چرخش سریع (⚡)				

- درب ماشین لباسشویی را باز کنید.
- لباس‌های شستنی را به داخل مخزن قرار دهید.
- درب ماشین را ببندید.
- شیر ورود آب را باز کنید.
- دکمه وصل و قطع (ON/OFF) را فشار داده و برنامه دلخواه را انتخاب کنید.
- مواد شوینده و دیگر مواد را اضافه کنید (مواد شوینده و نرم‌کننده)
- با فشار دادن دکمه آغاز (START) (C) کار را شروع کنید.

روش کار شستشو

- درب ماشین را باز کنید.

درب بوسیله کشیدن دستگیره سمت راست بطرف خودتان باز می شود.

- لباسهای شستنی را بر اساس نوع پارچه دسته بندی کنید.

⚠ دکمه ها و زیپ را بسته، نخها را محکم کرده و جیبها را بیرون بکشید.

⚠ لباسهای شستنی بسیار ظریف باید در کیسه محافظ مخصوصی قرار گیرد.

⚠ پیشنهاد می شود که مخزن ماشین را با لباسهای دارای اندازه های مختلف پر کنید.

⚠ به برچسب های روی لباسها که گویای شستشوی توصیه شده می باشد توجه کنید. (به جدول علائم نوع شستشو که در صفحه آخر دفترچه راهنما آمده است مراجعه کنید)

- لباسهای شستنی را در داخل مخزن ماشین قرار دهید. مواظب باشید که مخزن خالی باشد.

- درب ماشین لباسشویی را ببندید.

- شیر ورود آب را باز کنید.

- دکمه وصل و قطع (ON/OFF) را فشار داده و برنامه را انتخاب کنید.

با چرخاندن کلید برنامه (A) از حالت "O" به طرف برنامه دلخواه، برنامه انتخاب می شود. هشدار دهنده علامت قطع و وصل (ON/OFF) شروع به چشمک زدن می کند. دکمه انتخاب برنامه (A) را می توان به هر دو سو چرخاند و برنامه مناسب را هماهنگ با لباسهای شستنی و درجه حرارت لازم تنظیم کرد. (به جدول برنامه ها مراجعه کنید) می توانید از برنامه های اصلی و یا فرعی استفاده کنید.

برنامه انتخاب شده قبل از فشار دادن دکمه شروع (START) (C) می تواند تعویض شود.

- انتخاب برنامه اصلی ()

برنامه های اصلی نشان دهنده برنامه های کاملی است که شامل همه مراحل شستشو، از جمله نرم کردن و چرخش سریع (خشک کن) می باشد (به جدول برنامه ها رجوع کنید). این برنامه ها با چرخاندن دکمه انتخاب برنامه بطرف وضعیت دلخواه تنظیم می گردد.



عملیات ماشین لباسشویی



لباس های نخى: سفید / رنگی

لباس های لکه شده معمولی و لباس خواب نخى و زیرپوش و رومیزی و حوله های حمام و روپوش و غیره
برای شستنی هائی که لکه کمتری دارند، از برنامه کوتاه مدت استفاده کنید. این موجب می شود که در انرژی و زمان شستشو صرفه جوئی شود. برای لباسهای بسیار کثیف از برنامه همراه با پیش شوئی استفاده کنید.

لباس های ترکیبی (مواد مصنوعی)

پیراهن، بلوز و دیگر پوشاک پلی استر و پلی آمید کثیف معمولی و یا مخلوطی از پوشاک همراه با لباس های نخى.
برای شستنی های کمتر کثیف از این نوع، از برنامه کوتاه مدت استفاده کنید که در وقت و انرژی صرفه جوئی میشود.

پوشاک ظریف

این برنامه مخصوص لباسهای ظریف (پوشاک، پیراهن، بلوز) و پرده می باشد.

لباس های پشمی

برنامه ملایم مخصوصی برای شستن لباسهای پشمی و پوشاک ساخته شده از مخلوط نخ های دیگر با پشم، که نشان مخصوص شستن با ماشین را دارند.

انتخاب برنامه های دیگر

توقف پمپ (تخلیه)

- این عمل بعد از انتخاب برنامه اصلی، با فشردن دکمه (B) آغاز می شود. این کار در حین کار ماشین، قبل از آخرین آبکشی نیز ممکن است. نشانگر LED در بالای علامت چرخه شستشو روشن می شود.
- این عمل با فشار دادن مجدد همان دکمه یعنی نشانگر LED قطع می گردد.
- برنامه، در پایان آخرین آبکشی، قبل از چرخش سریع متوقف می شود: لباسها در آب خیس می مانند و مانع چین خوردن می شوند، اگر نمی توانید آنها را بعد از پایان کار شستشو، بلافاصله از مخزن درآورد. نشانگر LED در بالای دکمه شروع به چشمک زدن میکند.

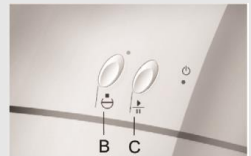

– افزودن مواد شوینده و نرم کننده

(به نکات مربوط به صرفه جوئی در شستن و انرژی توجه کنید)

- بخش پیش شوئی (☺)
- بخش شستشوی اصلی (☺)
- بخش نرم کننده (☺)

مواد شوینده ممکن است با استفاده از پیمانه، مستقیماً به داخل مخزن اضافه شود.

⚠ به هنگام افزودن ماده نرم کننده، مواظب باشید که تا سطح نشان دار پر کنید.

⚠ مراقب باشید که ظرف مواد شوینده به هنگام باز و یا بسته کردن درب لباسشوئی در جای خود باشد.

- دکمه آغاز کار (START)، (C) را فشار دهید.
- نمایشگر قطع و وصل (ON/OFF) چشمک زدن را قطع می کند. و ماشین پس از چند ثانیه آغاز به کار می کند. اگر درب بعد از شروع عملیات، درست بسته نباشد، نمایشگر قطع و وصل (ON/OFF LED) مجدداً پس از چند ثانیه شروع به چشمک زدن می کند. وقتی درب را بستید، لباسشوئی برنامه منتخب را آغاز می کند.
- اگر مایلید که برنامه شستشو را بعد از آغاز عملیات شستشو تغییر دهید، کلید انتخاب برنامه را چرخانده و به مدت ۱ ثانیه در حالت "O" قرار دهید و به دنبال آن برنامه جدید را انتخاب کنید. خاموش کردن لباسشوئی هرگونه برنامه اضافی که قبلاً انتخاب شده است را حذف می کند (مثلاً توقف پمپ (PUMP STOP)، ☺ بنابراین باید دوباره فعال شوند.

⚠ اگر در خلال برنامه شستشو برق قطع شود، به هنگام آمدن برق، ماشین اعمال اجرائی برنامه را از آنجا که قطع شده بود، باز از سر خواهد گرفت.



شروع کار لباسشوئی

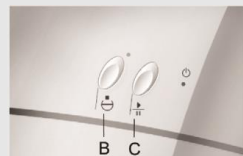

- پایان عملیات شستشو

چشمک زدن LED برای مراحل خاص شستن دلالت بر کامل بودن برنامه دارد.

- لباس‌ها را از مخزن بیرون بکشید و هرگونه شیئی خارجی را از واشر درب پاک کنید.
- درب ماشین را باز گذاشته و بگذارید درون آن خشک شود.
- شیر آب ورودی را ببندید.
- ماشین را با چرخاندن کلید انتخاب برنامه روی "O" خاموش کنید.

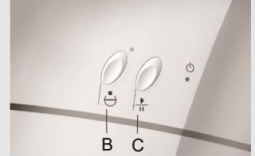

• توسط استفاده کننده

انتخاب عمل توقف پمپ (تخلیه)

برنامه، هنگامی که به مرحله «توقف پمپ» (PUMP STOP) میرسد متوقف می‌شود. (البته اگر این برنامه قبلاً انتخاب شده باشد). درب مخزن در تمام مدت بسته باقی می‌ماند. نشانگر LED شروع به چشمک زدن می‌کند. روند شستشو، با فشار دادن دکمه شروع (START) (C) ادامه می‌یابد.

قطع کردن خودی (شخص)

همچنین می‌توانید برنامه را، با بردن کلید انتخاب برنامه به روی حالت "O"، متوقف کنید.

اگر آب در مخزن وجود دارد، یک برنامه اضافی مثل (تخلیه، چرخش / Pumping, spinning) برای تخلیه آب و خاتمه برنامه انتخاب کنید.

دکمه توقف (ایست)

با فشار روی دکمه توقف (C) برنامه در هر حالت معلق خواهد شد. بعد از چند لحظه، شما می‌توانید، اگر آب در مخزن نباشد، درب را باز کنید، که در غیر اینصورت امکان پذیر نیست. برنامه با فشار روی دکمه شروع (START)، (C) ادامه می‌یابد.

• عیب و نقص

اگر عیبی بوجود آید، برنامه معلق می‌شود. و نشانگر (Signal LED)، شروع به چشمک زدن می‌کند.

• نقص برقی (قدرت)

اگر قطع برق رخ دهد، برنامه شستشو قطع می‌شود و زمانیکه برق بازگردد، برنامه بطور خودکار اعمال را از جاییکه قطع شده بوده، از سر خواهد گرفت.

⚠ اگر وقتی که مخزن پر از آب است، قطع برق رخ دهد، مواظب باشید قبل از تخلیه آب درب را باز نکنید.

- قبل از شستن، لباسها را مطابق نوع، درجه آلودگی و ثبوت رنگ دسته بندی کنید.
- قبل از انتخاب برنامه شستشو به برچسب اطلاعات شستشو که روی بعضی از لباسها وجود دارد توجه کنید.
- منسوجات تازه رنگ شده را برای اولین بار جدا بشوئید.
- لباسهای بسیار کثیف را به مقدار کمتر و ماده شوینده بیشتر بشوئید.
- لکه های مقاوم را با مواد پاک کننده ویژه پاک کنید، که موجب صرفه جویی در انرژی خواهد شد.
- برای لباسهای اندک کثیف برنامه بدون پیش شوئی را انتخاب کنید، از برنامه های کوتاه مدت و درجه حرارت کمتر استفاده کنید. بدین طریق در ۵۰٪ انرژی صرفه جویی می کنید.
- از شستن مقدار بسیار اندک لباس، به خاطر صرفه جویی در انرژی و کار بهتر ماشین، دوری کنید.
- بالاترین مقدار مجاز لباس خشک برای شستن در جدول برنامه (Program chart) نشان داده شده است.
- قبل از عمل شستشو جیب ها را خالی کرده، زیب ها را ببندید، و هرگونه بند و نشان فلزی را که ممکن است لوله فاضلاب را مسدود کند و یا به لباس و مخزن درونی آسیب زند بردارید.
- قبل از ریختن لباس ها در ماشین، هرگونه بهم چسبیدگی آنها را باز کنید.
- فقط از مواد شوینده مخصوص ماشین استفاده کنید.
- مواد شوینده پودری و مایع را مطابق دستورالعمل سازنده بکار برید.
- اگر آب سنگین است (دارای املاح زیاد است)، توصیه می شود از صافی آب استفاده کنید.

درجه سختی				میزان سختی
P.P.m.	fH(F)	m mol/l	dH(N)	
0 - 120	0 - 12	0 - 1,3	0 - 7	ملایم
120-250	12 - 25	1,3 - 2,5	7 - 14	متوسط
250-370	25 - 37	2,5 - 3,8	14 - 21	سخت
>370	>37	>3,8	>21	بسیار سخت

اگر آب سخت است ماده شوینده را مطابق جدول مخصوص درجه ۱ اضافه کنید و مقدار مناسبی آب صاف کن بیفزایید (به دستورالعمل سازنده توجه کنید)

- اگر از برنامه ای استفاده می کنید که در آن پیش شوئی وجود ندارد، می توانید ماده شوینده را مستقیماً به داخل مخزن بریزید.
- اگر از مایع غلیظ نرم کننده استفاده می کنید، توصیه می شود، بخاطر جلوگیری از مسدود شدن مجاری ظرف توزیع کننده آنرا با آب رقیق کنید.
- ماشین لباسشویی مجهز به دریچه جداکننده در پخش کننده است، بنابراین می توانید ماده شوینده مایع را همچنین در بخش میانی بریزید. اگر از پودر استفاده کنید دریچه بالا کشیده می شود و در مورد شوینده مایع دریچه به پائین میگذرد.
- مواد شوینده مایع فقط برای شستشوی اصلی و بدون پیش شوئی بکار می روند.
- لباسهای نخی بسیار ظریف (جوراب، لباس زیر ظریف زنانه، و غیره) را در کیسه مخصوص قرار دهید.
- دور موتور با چرخش زیاد رطوبت کمتری را در لباس شستنی بجا می گذارد که خیلی سریعتر در خشک کن، خشک می شود و بدین طریق در انرژی صرفه جوئی می شود.



⚠ مواد شوینده بهم چسبیده در داخل توزیع کننده ماده شوینده نگذارید، چون ممکن است لوله داخل لباسشویی مسدود شود.

⚠ قبل از عمل تمیز کردن، اتصال به برق اصلی را قطع کنید.

- بدنه باید با پارچه نرم و پاک کننده ملایم تمیز شود.
- قسمت داخلی مخزن و واشر درب، با شستشوی با درجه ۶۰ سانتیگراد و بدون لباس و افزودن نصف معمول ماده شوینده انجام می گیرد.
- در صورت لزوم، مخزن توزیع کننده مواد شوینده را تمیز کنید، و با فشردن باله آنرا کاملاً از پوسته خارج کنید. (به شکل مربوطه توجه کنید).

- در صورت لزوم پوسته دریچه را زیر آب جاری تمیز کنید.

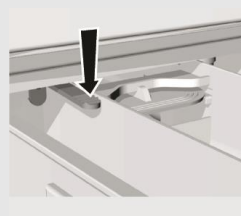

- با استفاده از بُرس آن را در زیر آب جاری بشوئید و خشک کنید. و هرگونه ماده شوینده که بر روی آن خشک شده و به جا مانده را برطرف کنید.

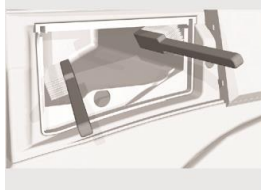

- توری شلنگ آب ورودی را مرتباً زیر آب جاری تمیز کنید.
- بعد از هر شستشو واشر لاستیکی درب را خشک کنید. این موجب افزایش عمر مفید آن خواهد شد.



- درب صافی (فیلتر) را با استفاده از پیچ گوشتی تخت و یا ابزار مشابه باز کنید.

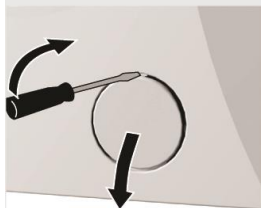

- فیلتر (صافی) هرچندگاه، بخصوص بعد از شستشوی لباسهای بسیار کِرک‌دار و کهنه احتیاج به تمیز کردن دارد. قبل از تمیز کردن، تمام آب را از طریق لوله فاضلاب بکشید.



- عکس حرکت عقربه های ساعت، آنرا پیچ داده، به بیرون بکشید و زیر آب جاری تمیز کنید.

- فیلتر (صافی) را آنگونه که در تصویر (پیکان و سر پیکان) نشان داده شده در جایش بگذارید و با چرخاندن به سمت حرکت عقربه های ساعت آنرا محکم کنید.

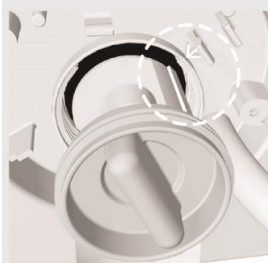

ماشین لباسشویی، در خلال عملیات، بصورت خودکار بر اعمال مخصوص اجرائی نظارت می‌کند، و هرگونه عیب ایجاد شده را گزارش می‌کند. در چنین مواردی، هردو نشانگر (LED) با فواصل معین شروع به چشمک زدن می‌کند. فاصله چشمک زدن‌ها هم‌آهنگ با نقص یافت شده متغیر است. در بعضی موارد، شما خود می‌توانید عیب را برطرف کنید، بنابراین تعداد چشمک را که بعد از وقفه معینی رخ می‌دهد بشمارید.

ماشین بلافاصله پس از کشف، معایب را مشخص می‌کند، مگر عیب گرم‌کن که ماشین برنامه شستشو را بدون گرم کردن آب انجام می‌دهد.

عیب‌ها:

در بعضی موارد خود شما می‌توانید عیب را رفع کنید:

۲ چشمک: درب بطور صحیح بسته نشده است.

۳ چشمک: آب ورودی ناکافی است.

۷ چشمک: آب خروجی ناکافی است.

در همه موارد دیگر تعداد چشمک‌های نشان دهنده عیب را مشخص کنید، و ماشین را خاموش کرده و به نزدیکترین مرکز سرویس مجاز زنگ بزنید. (نشانگر (LED) تا خاموش کردن ماشین به چشمک زدن ادامه می‌دهد).

عیب	علت احتمالی	راه حل
ماشین کار نمی کند (نشانگر LED روشن نمی شود)	برق به ماشین نمی رسد	بررسی کنید که آیا برق در پریز هست؟ فیوز سالم است؟ دوشاخ در پریز هست؟
برنامه شستن آغاز نمی شود و نشانگر مرحله شستن چشمک می زند.	درب بطور صحیح بسته نیست	آنها به طرف ماشین فشار دهید.
آب وارد ماشین نمی شود (تقریباً بعد از ۸ دقیقه ماشین گزارش عیب ۳ چشمکی می کند.	آب ورودی قطع شده	ببینید آیا: شیر آب باز است. شبکه صافی لوله ورودی تمیز است. دکمه آغاز (START) را فشار دهید.
از ماشین آب نشت می کند	صافی محکم نشده است. پیچ لوله ورودی به ماشین و یا شیر آب محکم نیست. لوله خروجی روی زمین افتاده.	صافی را محکم کنید. لوله ورودی را محکم کنید. لوله خروجی را به لوله فاضلاب وصل کنید.
ماشین در حال کار جابجا می شود.	ماشین تراز نیست بست های حمل و نقل برداشته نشده	ماشین را با پایه های قابل تنظیم تراز کنید. بست های حمل و نقل را بردارید.
ماشین در حین کار چرخش می لرزد.	توزیع نابرابر لباس، بویژه با مقادیر بسیار اندک	این عادی است، ماشین دور در دقیقه را کاهش می دهد اگر لرزش بسیار شدید باشد، مقدار بیشتر لباس بشوئید.
کف زیاد در حین شستشو	مقدار زیاد ماده شوینده	پودر ماشین را مطابق دستورالعمل تولیدکننده و مطابق سختی آب و لباس کثیف مورد استفاده قرار دهید. فقط از پودر ماشین استفاده کنید.
آب اندک خارج می شود و یا اصلاً خارج نمی شود (ماشین عیب را گزارش می کند - ۷ چشمک LED).	خروجی آب مسدود است	ببینید که آیا: فیلتر تمیز است، لوله خروجی جام نکرده باشد، لوله خروجی بالاتر از ۱ متر نیست، دکمه START را فشار دهید
لباس درست تاب نمی خورد. هیچ عیبی گزارش نمی شود.	سیستم کار UKS ماشین وصل شده بخاطر تعادل نامناسب لباس، ماشین بطور خودکار دور چرخش را کاهش داده است.	ماشین بطور عادی عمل می کند. تکه های بزرگ و کوچک لباس را با هم بشوئید.

عیب	علت احتمالی	راه حل
لایه چربی در روی لباس به نظر می رسد.	ماده شوینده بسیار کم (لباس بسیار چرب بوده)	لباسها را دوباره بشوئید، ماده شوینده بیشتر برای چنین لباسهای کثیف بکار ببرید و یا از ماده شوینده مایع استفاده کنید.
لباس بعد از شستشو دارای لکه است.	از شوینده مایع استفاده کرده اید و یا ماده شوینده لباسهای رنگ شده که حاوی سفیدکننده نیست.	از ماده شوینده حاوی سفیدکننده استفاده کنید.
رسوبات پودری سفید بر روی لباس وجود دارد.	نتیجه آبکشی بد نیست، بلکه به علت شوینده های نئوفسفات است که حاوی اجزاء غیرمحلول برای ملایم کردن آب است. این مواد روی لباس رسوب می کند.	بلافاصله لباسها را بار دیگر آبکشی کنید. شوینده مایعی مصرف کنید که حاوی زئولایت نباشد. سعی کنید، رسوبات را با برس پاک کنید.
ماده شوینده در مخزن توزیع باقی می ماند.	فشار کم جریان آب. بعضی شویندهها سخت به مخزن توزیع می چسبند اگر مرطوب باشد.	شبهه صافی لوله ورودی را پاک کنید اگر فشار کم است به سطح آب بیفزائید، مخزن توزیع شوینده را قبل از پر کردن خشک کنید.
نرم کننده کاملاً آبکش نشده و یا آب در ظرف توزیع باقی مانده	پوسته مکشی در جای درست نیست و یا مسدود است.	ظرف توزیع را پاک کنید و پوسته را محکم در جای خود قرار دهید.
زمان شستشو بیش از معمول طول می کشد.	ماشین بخاطر ناترازی بار شستشو سیستم UKS را روشن می کند. قطع برق رخ داده است.	زمان برنامه شستن ممکن است به مدت ۱۰ دقیقه طولانی شود و ماشین باز هم بطور کامل عمل می کند. زمان طولانی می شود. بخاطر زمان قطع برق.



























اگر علیرغم جدول فوق موفق به تعمیر سوء عمل نشدید، به نزدیک ترین دفتر سرویس مجاز زنگ بزنید. تعمیر عیب که ناشی از اتصالات و یا استفاده نامناسب از وسیله باشد. تحت پوشش گارانتی قرار نمیگیرد، و هزینه تعمیر بوسیله مشتری پرداخت خواهد شد.

جدول برنامه ۶ کیلو گرمی

کارهای اضافی قطع پشمی	مصرف انرژی (کیلووات ساعت در برنامه اصلی)			مصرف آب (لیتر در برنامه اصلی)			مدت زمان انجام کار (دقیقه)	پخش (حداکثر دور در دقیقه)	درجه حرارت (سانتیگراد)	حداکثر بزرگ (کیلوگرم)	برنامه اصلی
	دور در دقیقه			دور در دقیقه							
	۱۰۰۰-۱۳۰۰	۸۰۰-۹۰۰	۴۰۰-۷۰۰	۱۰۰۰-۱۳۰۰	۸۰۰-۹۰۰	۴۰۰-۷۰۰					
•	۲.۱۰	۲.۱۰	۲.۳۰	۵۵	۶۰	۶۵	۱۳۶	حداکثر ۱۳۰۰	۹۵	۶	کتان - سفید
•	۱.۱۴	۱.۱۴	*۱.۳۰ ۱.۱۴	۵۲	۵۷	۶۲	۱۳۷		۶۰	۶	کتان - رنگی
•	۱.۳۴	۱.۳۴	۱.۵۰	۶۰	۶۵	۷۰	۱۶۲		۶۰	۶	کتان + پیش شویی
•	۰.۶۶	۰.۶۶	۰.۷۰	۵۲	۵۷	۶۲	۱۱۸		۴۰	۶	کتان
•	۰.۵۵	۰.۵۵	۰.۵۸	۵۲	۵۷	۶۲	۷۲		۴۰	۶	کتان - کوتاه مدت
•	۰.۹۳	۰.۹۳	۰.۹۳	۴۳	۴۳	۴۳	۱۱۲	حداکثر ۱۰۰۰	۶۰	۳	مواد مصنوعی
•	۰.۵۲	۰.۵۲	۰.۵۲	۴۰	۴۰	۴۰	۱۰۰		۴۰	۳	مواد مصنوعی
•	۰.۴۷	۰.۴۷	۰.۴۷	۴۰	۴۰	۴۰	۵۵		۴۰	۳	مواد مصنوعی - کوتاه مدت
•	۰.۴۵	۰.۴۵	۰.۴۵	۵۸	۵۸	۵۸	۵۹	حداکثر ۷۰۰	۴۰	۲.۵	ظریف
•	۰.۳۶	۰.۳۶	۰.۳۶	۵۸	۵۸	۵۸	۵۳		۳۰	۲.۵	ظریف
•	۰.۲۲	۰.۲۲	۰.۲۲	۴۲	۴۲	۴۲	۴۶	حداکثر ۶۰۰	۳۰	۲	پشمی
برنامه‌های فرعی											
		۰.۰۲		۲۸		۲۵	۲۵	حداکثر ۷۰۰		۳	ابکشی
		۰.۰۲		۹		۱۵	۱۵	حداکثر ۱۰۰۰		۶	نرم کردن
				-		۲	۲	-		۶	تخلیه آب
		۰.۰۳		-		۱۲	۱۲	حداکثر ۱۳۰۰		۶	چرخش

** بسته به مدل

• ممکن بودن

<p>شستن عادی</p>  <p>شستن ظریف</p>	<p> حداکثر درجه حرارت شستن ۹۵ سانتیگراد</p> <p> حداکثر درجه حرارت ۶۰ سانتیگراد</p> <p> حداکثر درجه حرارت شستن ۴۰ سانتیگراد</p> <p> حداکثر درجه حرارت شستن ۳۰ سانتیگراد</p>	<p> شستن با دست</p> <p> شستن مجاز نیست</p>	
<p> سفید کردن</p>	<p> سفید کردن با آب سرد</p>	<p> سفید کردن مجاز نیست.</p>	
<p> اطو کردن</p>	<p> اتوی داغ با حداکثر ۲۰۰ درجه سانتیگراد</p>	<p> اتوی داغ با حداکثر ۱۵۰ درجه سانتیگراد</p>	<p> اطوی داغ با حداکثر ۱۱۰ سانتیگراد</p> <p> اطو کردن مجاز نیست</p>
<p> خشک شوئی</p>	<p> خشک شوئی با همه حلال ها</p>	<p> پرکلورین - اتیلن R۱۱۱، R۱۱۳ مواد نفتی</p>	<p> خشک شوئی با مواد نفتی، با الکل خالص و با R۱۱۳</p> <p> خشک شوئی مجاز نیست</p>
<p> خشک کردن</p>	<p> قرار دادن روی سطح صاف</p>	<p> خیس آویزان کردن</p>	<p> آویختن</p> <p>درجه حرارت بالا</p> <p> درجه حرارت پائین</p> <p> مجاز نیست.</p>

Behi[®]

Behi[®] یعنی Behi[®]

BWA 61081

Behi[®] - انتخاب متخصصین

Behi[®] - باکلاس مصرف انرژی A . A . C

Behi[®] - هوشمند ، آسان و ایمن برای استفاده تمام افراد خانواده

Behi[®] - آخرین تکنولوژی اروپا با استفاده از تجهیزات الکترونیکی پیشرفته



CE

جهت رفاه حال استفاده کنندگان محترم ، متن این کتابچه به فارسی ترجمه ، در اروپا چاپ و در داخل ماشین قرار گرفته است.

www.behi.it